

ADLER

EUROPE



AD 2831

- | | |
|--------------------------------------|-------------------------------------|
| (GB) user manual - 4 | (DE) bedienungsanweisung - 6 |
| (FR) mode d'emploi - 9 | (ES) manual de uso - 12 |
| (PT) manual de serviço - 15 | (LT) naudojimo instrukcija - 17 |
| (LV) lietošanas instrukcija - 35 | (EST) kasutusjuhend - 20 |
| (HU) felhasználói kézikönyv - 48 | (BS) upute za rad - 45 |
| (RO) Instrucțiunea de deservire - 25 | (CZ) návod k obsluze - 22 |
| (RU) инструкция обслуживания - 58 | (GR) οδηγίες χρήσεως - 27 |
| (MK) упатство за корисникот - 42 | (NL) handleiding - 53 |
| (SL) navodila za uporabo - 40 | (FI) manwal ng pagtuturo - 50 |
| (PL) instrukcja obsługi - 72 | (IT) istruzioni operative - 63 |
| (HR) upute za uporabu - 55 | (SV) instruktionsbok - 33 |
| (DK) brugsanvisning - 66 | (UA) інструкція з експлуатації - 68 |
| (SR) Корисничко упутсво - 30 | (SK) Používateľská príručka - 60 |
| (AR) دليل التعليمات - 38 | ERP - 74 |

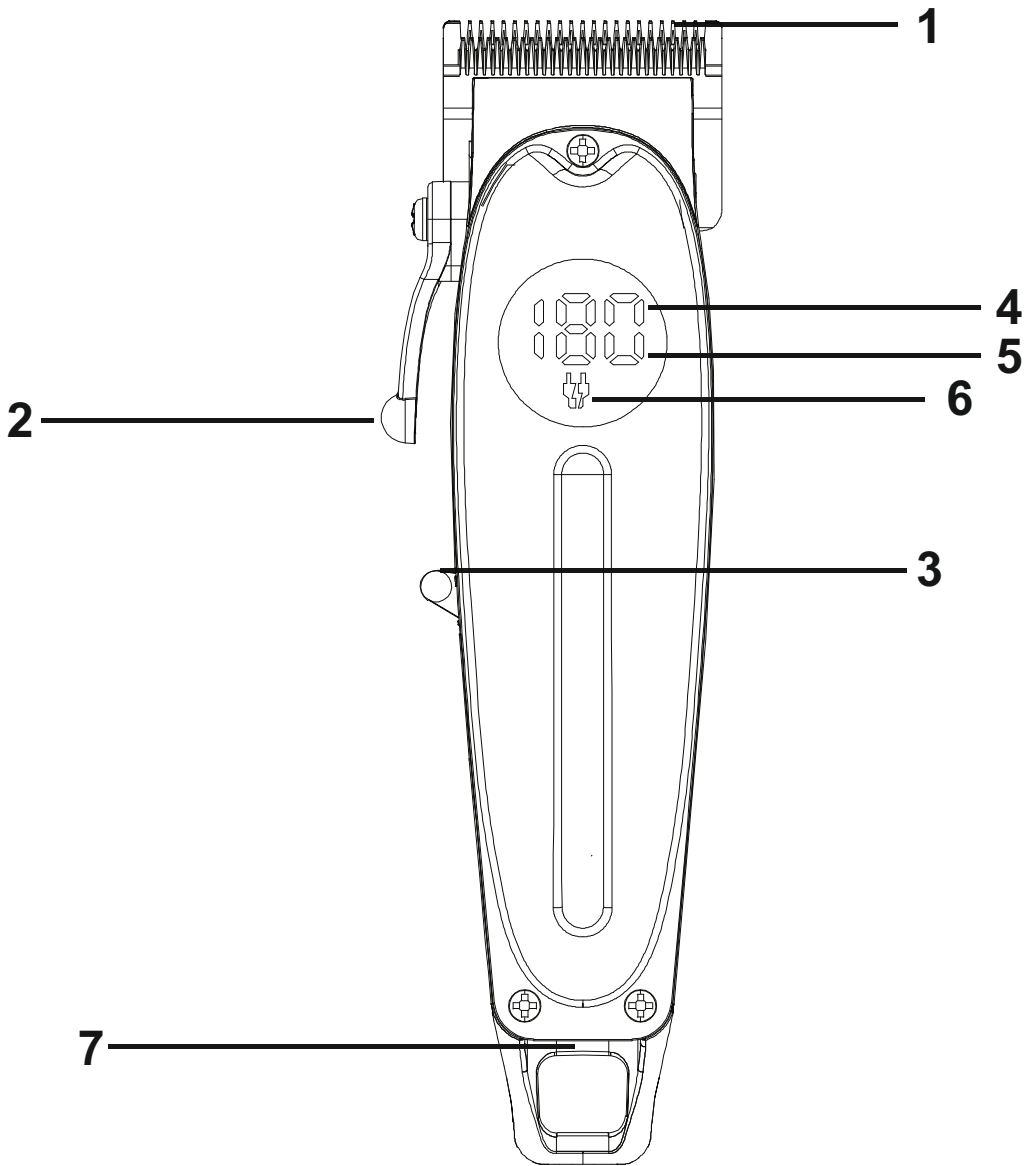

8b



8c

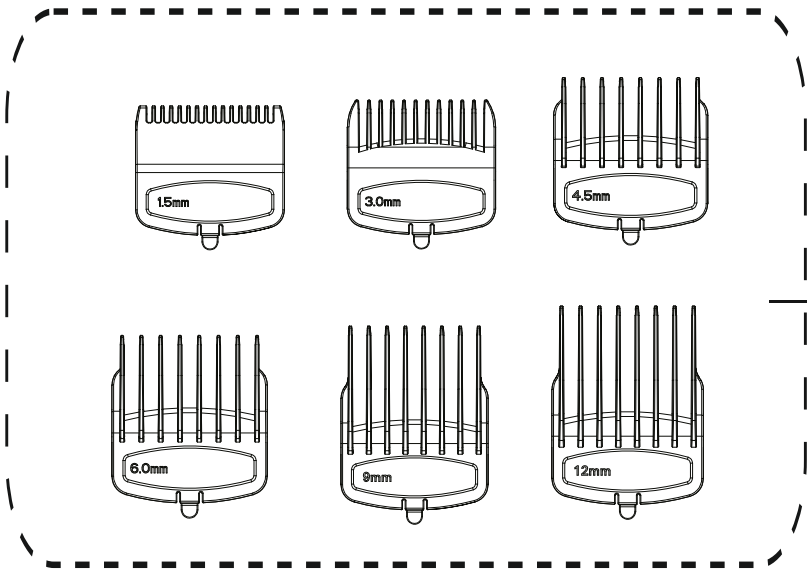
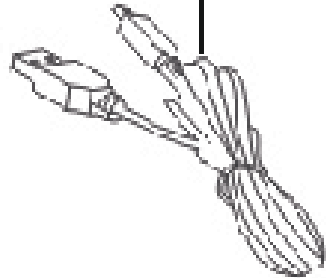

8a



SAFETY CONDITIONS IMPORTANT INSTRUCTIONS ON SAFETY OF USE PLEASE READ CAREFULLY AND KEEP FOR FUTURE REFERENCE

The warranty conditions are different, if the device is used for commercial purpose.

1. Before using the product please read carefully and always comply with the following instructions. The manufacturer is not responsible for any damages due to any misuse.
2. The product is only to be used indoors. Do not use the product for any purpose that is not compatible with its application.
3. The applicable voltage is 220-240V~ 50/60Hz. For safety reasons it is not appropriate to connect multiple devices to one power outlet.
4. Please be cautious when using around children. Do not let the children to play with the product. Do not let children or people who do not know the device to use it without supervision.
5. **WARNING:** This device may be used by children over 8 years of age and persons with reduced physical, sensory or mental capabilities, or persons without experience or knowledge of the device, only under the supervision of a person responsible for their safety, or if they were instructed on the safe use of the device and are aware of the dangers associated with its operation. Children should not play with the device. Cleaning and maintenance of the device should not be carried out by children, unless they are over 8 years of age and these activities are carried out under supervision.
6. After you are finished using the product always remember to gently remove the plug from the power outlet holding the outlet with your hand. Never pull the power cable!!!
7. Never put the power cable, the plug or the whole device into the water. Never expose the product to the atmospheric conditions such as direct sun light or rain, etc.. Never use the product in humid conditions.
8. Periodically check the power cable condition. If the power cable is damaged the product should be turned to a professional service location to be replaced in order to avoid hazardous situations.
9. Never use the product with a damaged power cable or if it was dropped or damaged in any other way or if it does not work properly. Do not try to repair the defected product yourself because it can lead to electric shock. Always turn the damaged device to a professional service location in order to repair it. All the repairs can be done only by authorized service professionals. The repair that was done incorrectly can cause hazardous situations for the user.
10. Never put the product on or close to the hot or warm surfaces or the kitchen appliances like the electric oven or gas burner.
11. Never use the product close to combustibles.
12. Do not let cord hang over edge of counter or touch hot surfaces.
13. Never leave the product connected to the power source without supervision. Even when use is interrupted for a short time, turn it off from the network, unplug the power.

14. In order to provide additional protection, it is recommended to install residue current device (RCD) in the power circuit, with residual current rating not more than 30 mA.

Contact professional electrician in this matter.

 15. If using the device in bathroom after use remove the power plug from the socket, because water proximity presents risk, even if the device is turned off.

16. Do not allow the device or power adaptor to wet. If the device falls into water, immediately remove the power plug or power adaptor from the socket. If the device is powered, do not put hands in the water. Have the device checked by the qualified electrician before using it again.

17. Do not touch the device or power adaptor with wet hands.

18. The device has to be turned off after every use.

19. Do not leave switched on equipment or adapter without supervision.

20. Never use this device close to water, e.g.: Under shower, in bathtub, or above sink filled with water.

21. If the device utilises a power adaptor, do not cover it, because this can cause a dangerous temperature rise and can damage the device. Always connect the power adaptor cable to the device, and then connect the power adaptor to the power socket.

22. The cutting scissors are very sharp. Use caution when assembling, dismantling and cleaning. Do not touch any elements of the moving blade during the operation!

23. DO NOT CHARGE THE BATTERY FOR LONGER THAN 48 HOURS – this can cause irreversible damage to the battery.

24. The charging process should be conducted in temperatures between 5-35 degrees Celsius.

25. Do not wash the blades in water.

26. Only change comb attachments when the device is switched off.

PRODUCT DESCRIPTION:

1. Blade Head
2. Cutting Length level
3. Power Switch
4. LCD Display
5. Battery Remaining Capacity
6. Charge Indicator
7. Charging Socket
- 8a. Combs
- 8b. Oil bottle
- 8c. Charger / Charging cable

CHARGING THE BATTERY:

To begin charging plug the power cord into the charging Socket (6) or charging base, and the charger into a 220-240V~ 50/60Hz mains power outlet.

Once plugged or put on a powered stand, the charging indicator icon (6) will light up and the remaining battery (5) will start blinking from bottom to top and back again showing the loaded time remaining.

After the battery is fully charged the remaining power indicator will stop blinking unplug the device from the charger.

The charging time is about 3 hours.

POWER BUTTON / SAFETY LOCK (4)

Flick the power switch (4) to turn it on or off

OILING INDICATION (5a)

When the oiling indicator turns on. Oil the device/

USING THE CLIPPER

Select the desired cutting length by turning the cutting length lever (2).

To change the comb turn the clipper off, unclip the comb and clip on the right one. The combs have magnets, please make sure the blade and the inside of the comb are aligned correctly.

Start cutting by running the trimmer with the comb attachment against the direction of hair growth. This should be done slowly and at a steady speed. Please remember to regularly clean the trimmer and cutting head of any hair

CLEANING

Clean after each use.

Make sure the product is turned off and unplugged.

Clean the cutting parts with the cleaning brush supplied.

Every 5 uses oil the head of the device.

Clean the casing with a dry cloth.

TECHNICAL INFORMATION

Power Nom.: 5W

Max Power: 100W

Adapter Power supply: 220-240V~ 50/60 Hz



Please transfer cardboard packaging to waste paper. Pour the polyethylene bags (PE) into the plastic container. Worn device should be returned to the appropriate point storage because it is dangerous in the device ingredients may pose a threat to the environment. The electrical device should be handed over to limit its reuse and use. If in the device there are batteries you have to take out and give to the point stored separately.

(DE) DEUTSCH

SICHERHEITSBEDINGUNGEN WICHTIGE ANWEISUNGEN ZUR SICHERHEIT DER VERWENDUNG BITTE SORGFÄLTIG DURCHLESEN UND FÜR ZUKÜNFTIGE VERWEISE AUFBEWAHREN

Die Garantiebedingungen sind unterschiedlich, wenn das Gerät für kommerzielle Zwecke verwendet wird.

1. Lesen Sie das Produkt vor der Verwendung sorgfältig durch und befolgen Sie stets die folgenden Anweisungen. Der Hersteller haftet nicht für Schäden, die durch Missbrauch entstehen.

2. Das Produkt darf nur in Innenräumen verwendet werden. Verwenden Sie das Produkt nicht für Zwecke, die nicht mit seiner Anwendung kompatibel sind.

3. Die anwendbare Spannung beträgt 220-240 V ~ 50/60 Hz. Aus Sicherheitsgründen ist es nicht angebracht, mehrere Geräte an eine Steckdose anzuschließen.

4. Bitte seien Sie vorsichtig, wenn Sie Kinder benutzen. Lassen Sie die Kinder nicht mit dem Produkt spielen. Lassen Sie Kinder oder Personen, die das Gerät nicht kennen, es nicht ohne Aufsicht verwenden.

5. **WARNUNG:** Dieses Gerät darf von Kindern über 8 Jahren und Personen mit eingeschränkten körperlichen, sensorischen oder geistigen Fähigkeiten oder Personen ohne Erfahrung oder Kenntnis des Geräts nur unter Aufsicht einer für ihre Sicherheit

verantwortlichen Person verwendet werden wenn sie in die sichere Verwendung des Geräts eingewiesen wurden und sich der mit dem Betrieb verbundenen Gefahren bewusst sind. Kinder sollten nicht mit dem Gerät spielen. Die Reinigung und Wartung des Geräts sollte nicht von Kindern durchgeführt werden, es sei denn, sie sind älter als 8 Jahre und diese Aktivitäten werden unter Aufsicht durchgeführt.

6. Nachdem Sie das Produkt nicht mehr verwenden, denken Sie immer daran, den Stecker vorsichtig aus der Steckdose zu ziehen und die Steckdose mit der Hand zu halten. Niemals am Netzkabel ziehen !!!

7. Stecken Sie niemals das Netzkabel, den Stecker oder das gesamte Gerät ins Wasser. Setzen Sie das Produkt niemals atmosphärischen Bedingungen wie direktem Sonnenlicht oder Regen usw. aus. Verwenden Sie das Produkt niemals unter feuchten Bedingungen.

8. Überprüfen Sie regelmäßig den Zustand des Netzkabels. Wenn das Netzkabel beschädigt ist, sollte das Produkt an einen professionellen Servicestandort übergeben werden, um es zu ersetzen, um gefährliche Situationen zu vermeiden.

9. Verwenden Sie das Produkt niemals mit einem beschädigten Netzkabel oder wenn es fallen gelassen oder auf andere Weise beschädigt wurde oder wenn es nicht richtig funktioniert. Versuchen Sie nicht, das defekte Produkt selbst zu reparieren, da dies zu einem elektrischen Schlag führen kann. Wenden Sie sich immer an einen professionellen Kundendienst, um das beschädigte Gerät zu reparieren. Alle Reparaturen können nur von autorisierten Servicefachleuten durchgeführt werden. Die Reparatur, die falsch durchgeführt wurde, kann für den Benutzer gefährliche Situationen verursachen.

10. Stellen Sie das Produkt niemals auf oder in der Nähe von heißen oder warmen Oberflächen oder Küchengeräten wie dem Elektroherd oder dem Gasbrenner auf.

11. Verwenden Sie das Produkt niemals in der Nähe von brennbaren Stoffen.

12. Lassen Sie das Kabel nicht über die Kante der Theke hängen und berühren Sie keine heißen Oberflächen.

13. Lassen Sie das Produkt niemals unbeaufsichtigt an die Stromquelle angeschlossen. Auch wenn die Verwendung für kurze Zeit unterbrochen wird, schalten Sie das Netzwerk aus und ziehen Sie den Netzstecker.

14. Um zusätzlichen Schutz zu bieten, wird empfohlen, ein Reststromgerät (RCD) im Stromkreis mit einer Reststromstärke von nicht mehr als 30 mA zu installieren. Wenden Sie sich in dieser Angelegenheit an einen professionellen Elektriker.

 15. Wenn Sie das Gerät nach dem Gebrauch im Badezimmer verwenden, ziehen Sie den Netzstecker aus der Steckdose, da die Nähe zum Wasser ein Risiko darstellt, auch wenn das Gerät ausgeschaltet ist.

16. Lassen Sie das Gerät oder das Netzteil nicht nass werden. Wenn das Gerät ins Wasser fällt, ziehen Sie sofort den Netzstecker oder das Netzteil aus der Steckdose. Wenn das Gerät mit Strom versorgt wird, legen Sie keine Hände ins Wasser. Lassen Sie das Gerät vor dem erneuten Gebrauch von einem qualifizierten Elektriker überprüfen.

17. Berühren Sie das Gerät oder das Netzteil nicht mit nassen Händen.

18. Das Gerät muss nach jedem Gebrauch ausgeschaltet werden.

19. Lassen Sie das Gerät oder den Adapter nicht ohne Aufsicht eingeschaltet.
20. Verwenden Sie dieses Gerät niemals in der Nähe von Wasser, z. B.: Unter der Dusche, in der Badewanne oder über dem mit Wasser gefüllten Waschbecken.
21. Wenn das Gerät ein Netzteil verwendet, decken Sie es nicht ab, da dies einen gefährlichen Temperaturanstieg verursachen und das Gerät beschädigen kann. Schließen Sie immer das Netzteilkabel an das Gerät und dann das Netzteil an die Steckdose an.
22. Die Schneideschere ist sehr scharf. Seien Sie vorsichtig beim Zusammenbau, Demontage und Reinigung. Berühren Sie während des Betriebs keine Elemente der beweglichen Klinge!
23. LADEN SIE DIE BATTERIE NICHT LÄNGER ALS 48 STUNDEN AUF - dies kann zu irreversiblen Schäden an der Batterie führen.
24. Der Ladevorgang sollte bei Temperaturen zwischen 5 und 35 Grad Celsius durchgeführt werden.
25. Waschen Sie die Klingen nicht in Wasser.
26. Ändern Sie die Kammaufsätze nur, wenn das Gerät ausgeschaltet ist.

PRODUKTBESCHREIBUNG:

1. Klingenkopf 2. Schnittlänge 3. Netzschalter
4. LCD-Anzeige 5. Restkapazität des Akkus 6. Ladeanzeige
7. Ladebuchse 8a. Kämme 8b. Ölfflasche 8c, Ladegerät / Ladekabel

DIE BATTERIE AUFLADEN:

Um mit dem Laden zu beginnen, stecken Sie das Netzkabel in die Ladebuchse (6) oder die Ladestation und das Ladegerät in eine 220-240 V ~ 50 / 60Hz-Netzsteckdose.

Nach dem Anschließen oder Anlegen eines Standfußes leuchtet das Ladeanzeigesymbol (6) auf und der verbleibende Akku (5) beginnt von unten nach oben und wieder zurück zu blinken und zeigt die geladene Batterie an.

Nachdem der Akku vollständig aufgeladen ist, hört die verbleibende Betriebsanzeige auf zu blinken. Ziehen Sie den Stecker aus der Steckdose.

Die Ladezeit beträgt ca. 3 Stunden.

STROMKNOPF / SICHERHEITSSCHLOSS (4)

Betätigen Sie den Netzschalter (4), um ihn ein- oder auszuschalten

ÖLANZEIGE (5a)

Wenn die Ölanzeige aufleuchtet. Ölen Sie das Gerät wie in Abbildung 4 gezeigt

VERWENDUNG DES CLIPPERS

Wählen Sie die gewünschte Schnittlänge durch Drehen des Schnittlängenhebels (2).

Um den Kamm zu wechseln, schalten Sie den Haarschneider aus, lösen Sie den Kamm und befestigen Sie den rechten. Die Kämme haben Magnete. Bitte stellen Sie sicher, dass die Klinge und die Innenseite des Kamms richtig ausgerichtet sind.

Beginnen Sie mit dem Schneiden, indem Sie den Trimmer mit dem Kammaufsatz gegen die Haarwuchsrichtung laufen lassen. Dies sollte langsam und mit gleichmäßiger Geschwindigkeit erfolgen. Bitte denken Sie daran, den Trimmer und den Schneidkopf regelmäßig von allen Haaren zu reinigen

REINIGUNG

Nach jedem Gebrauch reinigen.

Stellen Sie sicher, dass das Produkt ausgeschaltet und vom Stromnetz getrennt ist.

Reinigen Sie die Schneidteile mit der mitgelieferten Reinigungsbürste.

Alle 5 verwenden Öl am Kopf des Geräts.

Reinigen Sie das Gehäuse mit einem trockenen Tuch.

TECHNISCHE INFORMATION

Nennleistung: 5W

Maximale Leistung: 100W

Adapter Stromversorgung: 220-240 V ~ 50/60 Hz



Den Pappkarton im Altpapier entsorgen. Polyäthylenbeutel (PE) in dem Behälter für Kunststoff entsorgen. Das abgenutzte Gerät zum Recycling zu einer offiziellen Sammelstelle bringen, da es gefährliche Substanzen enthält, die die Umwelt gefährden können. Das Gerät sollte in einer Form abgegeben werden, die eine weitere Nutzung unmöglich macht. Wenn es Batterien enthält, sollten diese rausgenommen und separat an einer Sammelstelle abgegeben werden. Das Gerät darf nicht in den Hausmüll rausgeworfen werden!!

(FR)FRANÇAIS

CONDITIONS DE SÉCURITÉ INSTRUCTIONS IMPORTANTES SUR LA SÉCURITÉ D'UTILISATION VEUILLEZ LIRE ATTENTIVEMENT ET CONSERVER POUR RÉFÉRENCE FUTURE

Les conditions de garantie sont différentes si l'appareil est utilisé à des fins commerciales.

1. Avant d'utiliser le produit, veuillez lire attentivement et toujours respecter les instructions suivantes. Le fabricant n'est pas responsable des dommages dus à une mauvaise utilisation.
2. Le produit ne doit être utilisé qu'à l'intérieur. N'utilisez pas le produit à des fins non compatibles avec son application.
3. La tension applicable est de 220-240V ~ 50 / 60Hz. Pour des raisons de sécurité, il n'est pas approprié de connecter plusieurs appareils à une prise de courant.
4. S'il vous plaît être prudent lors de l'utilisation autour des enfants. Ne laissez pas les enfants jouer avec le produit. Ne laissez pas les enfants ou les personnes ne connaissant pas l'appareil l'utiliser sans surveillance.
5. AVERTISSEMENT: Cet appareil peut être utilisé par des enfants de plus de 8 ans et des personnes aux capacités physiques, sensorielles ou mentales réduites, ou des personnes sans expérience ou connaissance de l'appareil, uniquement sous la surveillance d'une personne responsable de leur sécurité, ou s'ils ont été informés de l'utilisation sûre de l'appareil et sont conscients des dangers liés à son fonctionnement. Les enfants ne doivent pas jouer avec l'appareil. Le nettoyage et l'entretien de l'appareil ne doivent pas être effectués par des enfants, à moins qu'ils n'aient plus de 8 ans et que ces activités soient effectuées sous surveillance.

6. Une fois que vous avez fini d'utiliser le produit, n'oubliez jamais de retirer délicatement la fiche de la prise de courant en tenant la prise avec votre main. Ne tirez jamais sur le câble d'alimentation !!!
7. Ne mettez jamais le câble d'alimentation, la fiche ou l'ensemble de l'appareil dans l'eau. N'exposez jamais le produit aux conditions atmosphériques telles que la lumière directe du soleil ou la pluie, etc. N'utilisez jamais le produit dans des conditions humides.
8. Vérifiez périodiquement l'état du câble d'alimentation. Si le câble d'alimentation est endommagé, le produit doit être confié à un centre de service professionnel pour être remplacé afin d'éviter les situations dangereuses.
9. N'utilisez jamais le produit avec un câble d'alimentation endommagé ou s'il est tombé ou endommagé d'une autre manière ou s'il ne fonctionne pas correctement. N'essayez pas de réparer vous-même le produit défectueux car cela peut entraîner un choc électrique. Confiez toujours l'appareil endommagé à un centre de service professionnel afin de le réparer. Toutes les réparations ne peuvent être effectuées que par des professionnels agréés. La réparation qui n'a pas été effectuée correctement peut entraîner des situations dangereuses pour l'utilisateur.
10. Ne placez jamais le produit sur ou à proximité de surfaces chaudes ou chaudes ou d'appareils de cuisine comme le four électrique ou le brûleur à gaz.
11. N'utilisez jamais le produit à proximité de combustibles.
12. Ne laissez pas le cordon pendre du bord du comptoir ou toucher des surfaces chaudes.
13. Ne laissez jamais le produit connecté à la source d'alimentation sans surveillance. Même lorsque l'utilisation est interrompue pendant une courte période, éteignez-le du réseau, débranchez l'alimentation.
Afin de fournir une protection supplémentaire, il est recommandé d'installer un dispositif de courant résiduel (RCD) dans le circuit de puissance, avec un courant résiduel ne dépassant pas 30 mA. Contactez un électricien professionnel à ce sujet.
-  15. Si vous utilisez l'appareil dans la salle de bain après utilisation, retirez la fiche d'alimentation de la prise, car la proximité de l'eau présente un risque, même si l'appareil est éteint.
16. Ne laissez pas l'appareil ou l'adaptateur d'alimentation mouiller. Si l'appareil tombe dans l'eau, retirez immédiatement la fiche d'alimentation ou l'adaptateur secteur de la prise. Si l'appareil est sous tension, ne mettez pas les mains dans l'eau. Faites vérifier l'appareil par un électricien qualifié avant de l'utiliser à nouveau.
17. Ne touchez pas l'appareil ou l'adaptateur secteur avec les mains mouillées.
18. L'appareil doit être éteint après chaque utilisation.
19. Ne laissez pas l'équipement ou l'adaptateur sous tension sans surveillance.
20. N'utilisez jamais cet appareil à proximité de l'eau, par exemple: sous la douche, dans la baignoire ou au-dessus d'un évier rempli d'eau.
21. Si l'appareil utilise un adaptateur secteur, ne le couvrez pas, car cela peut provoquer une élévation de température dangereuse et endommager l'appareil. Connectez toujours

le câble de l'adaptateur d'alimentation à l'appareil, puis connectez l'adaptateur d'alimentation à la prise de courant.

22. Les ciseaux de coupe sont très tranchants. Soyez prudent lors du montage, du démontage et du nettoyage. Ne touchez aucun élément de la lame mobile pendant l'opération!

23. NE PAS CHARGER LA BATTERIE PENDANT PLUS DE 48 HEURES - cela peut causer des dommages irréversibles à la batterie.

24. Le processus de charge doit être effectué à des températures comprises entre 5 et 35 degrés Celsius.

25. Ne lavez pas les lames à l'eau.

26. Ne changez les accessoires du peigne que lorsque l'appareil est éteint.

DESCRIPTION DU PRODUIT:

1. Tête de lame
2. Niveau de longueur de coupe
3. Interrupteur d'alimentation
4. Écran LCD
5. Capacité restante de la batterie
6. Indicateur de charge
7. Prise de charge
- 8a. Peignes
- 8b. Bouteille d'huile
- 8c, chargeur / câble de charge

CHARGEMENT DE LA BATTERIE:

Pour commencer la charge, branchez le cordon d'alimentation dans la prise de charge (6) ou la base de charge, et le chargeur dans une prise secteur 220-240V ~ 50 / 60Hz.

Une fois branché ou installé sur un support alimenté, l'icône de l'indicateur de charge (6) s'allumera et la batterie restante (5) commencera à clignoter de bas en haut et à nouveau indiquant la charge.

Une fois la batterie complètement chargée, l'indicateur de puissance restante cesse de clignoter, débranchez l'appareil du chargeur. Le temps de charge est d'environ 3 heures.

BOUTON D'ALIMENTATION / VERROUILLAGE DE SÉCURITÉ (4)

Appuyez sur l'interrupteur d'alimentation (4) pour l'allumer ou l'éteindre

INDICATION D'HUILE (5a)

Lorsque l'indicateur d'huile s'allume. Huiler l'appareil comme indiqué sur l'image 4

UTILISATION DU CLIPPER

Sélectionnez la longueur de coupe souhaitée en tournant le levier de longueur de coupe (2).

Pour changer de peigne, éteignez la tondeuse, déclipsez le peigne et clipsez celui de droite. Les peignes ont des aimants, veuillez vous assurer que la lame et l'intérieur du peigne sont correctement alignés.

Commencez à couper en faisant tourner la tondeuse avec le peigne dans le sens contraire de la pousse des cheveux. Cela devrait être fait lentement et à une vitesse constante. N'oubliez pas de nettoyer régulièrement la tondeuse et la tête de coupe de tous les cheveux

NETTOYAGE

Nettoyez après chaque utilisation.

Assurez-vous que le produit est éteint et débranché.

Nettoyez les pièces de coupe avec la brosse de nettoyage fournie.

Tous les 5 utilisent de l'huile sur la tête de l'appareil.

Nettoyez le boîtier avec un chiffon sec.

INFORMATIONS TECHNIQUES

Puissance nominale: 5W

Puissance maximale: 100 W

Alimentation de l'adaptateur: 220-240V ~ 50/60 Hz



Respect de l'environnement. Nous vous prions de bien vouloir trier les emballages en carton ainsi que les sachets plastiques (en polyéthylène). L'appareil usagé ne doit pas être jeté à la poubelle mais remis au point de collecte prévu à cet effet car il contient des éléments pouvant être nocifs pour l'environnement. L'appareil électrique doit être remis de manière à limiter au maximum une éventuelle utilisation ultérieure. Si l'appareil contient des piles, il faut les retirer et les remettre à un autre point de collecte.
Ne pas jeter l'appareil dans une poubelle de déchets ménagers !!!

(ES) ESPAÑOL

CONDICIONES DE SEGURIDAD INSTRUCCIONES IMPORTANTES SOBRE SEGURIDAD DE USO LEA ATENTAMENTE Y GUARDE PARA FUTURAS CONSULTAS

Las condiciones de garantía son diferentes si el dispositivo se utiliza con fines comerciales.

1. Antes de usar el producto, lea atentamente y cumpla siempre las siguientes instrucciones. El fabricante no se hace responsable de los daños debidos a un mal uso.
2. El producto solo debe utilizarse en interiores. No utilice el producto para ningún propósito que no sea compatible con su aplicación.
3. El voltaje aplicable es 220-240V ~ 50 / 60Hz. Por razones de seguridad, no es apropiado conectar varios dispositivos a una sola toma de corriente.
4. Tenga cuidado al usarlo con niños. No permita que los niños jueguen con el producto. No permita que niños o personas que no conozcan el dispositivo lo utilicen sin supervisión.

5 ADVERTENCIA: Este dispositivo puede ser utilizado por niños mayores de 8 años y personas con capacidades físicas, sensoriales o mentales reducidas, o personas sin experiencia o conocimiento del dispositivo, solo bajo la supervisión de una persona responsable de su seguridad, o si fueron instruidos sobre el uso seguro del dispositivo y son conscientes de los peligros asociados con su funcionamiento. Los niños no deben jugar con el dispositivo. La limpieza y el mantenimiento del dispositivo no deben ser realizados por niños, a menos que sean mayores de 8 años y estas actividades se realicen bajo supervisión.

6. Una vez que haya terminado de usar el producto, recuerde siempre quitar suavemente el enchufe del tomacorriente sosteniendo el tomacorriente con la mano.
¡Nunca tire del cable de alimentación!

7. Nunca coloque el cable de alimentación, el enchufe o todo el dispositivo en el agua. Nunca exponga el producto a las condiciones atmosféricas tales como luz solar directa o lluvia, etc. Nunca use el producto en condiciones húmedas.

8. Compruebe periódicamente el estado del cable de alimentación. Si el cable de alimentación está dañado, el producto debe llevarse a un lugar de servicio profesional para que lo reemplace a fin de evitar situaciones peligrosas.

9. Nunca utilice el producto con un cable de alimentación dañado o si se ha caído o dañado de alguna otra forma o si no funciona correctamente. No intente reparar el producto defectuoso usted mismo porque puede provocar una descarga eléctrica. Lleve siempre el dispositivo dañado a un lugar de servicio profesional para repararlo. Todas las reparaciones pueden ser realizadas únicamente por profesionales de servicio autorizados. La reparación que se realizó incorrectamente puede causar situaciones peligrosas para el usuario.

10. Nunca coloque el producto sobre o cerca de superficies calientes o calientes o de los electrodomésticos de la cocina como el horno eléctrico o la hornilla de gas.

11. Nunca use el producto cerca de combustibles.

12. No deje que el cable cuelgue del borde del mostrador ni toque superficies calientes.

13. Nunca deje el producto conectado a la fuente de alimentación sin supervisión. Incluso cuando el uso se interrumpe por un corto tiempo, apáguelo de la red, desenchufe la alimentación.

14. Para brindar protección adicional, se recomienda instalar un dispositivo de corriente residual (RCD) en el circuito de alimentación, con una clasificación de corriente residual no superior a 30 mA. Comuníquese con un electricista profesional en este asunto.



15. Si usa el dispositivo en el baño después de su uso, retire el enchufe de la toma de corriente, ya que la proximidad del agua presenta un riesgo, incluso si el dispositivo está apagado.

16. No permita que el dispositivo o el adaptador de corriente se mojen. Si el dispositivo cae al agua, retire inmediatamente el enchufe o el adaptador de corriente del enchufe. Si el dispositivo está encendido, no meta las manos en el agua. Haga que un electricista calificado revise el dispositivo antes de volver a usarlo.

17. No toque el dispositivo o el adaptador de corriente con las manos mojadas.

18. El dispositivo debe apagarse después de cada uso.

19. No deje el equipo encendido o el adaptador sin supervisión.

20. Nunca use este dispositivo cerca del agua, por ejemplo: bajo la ducha, en la bañera o encima del fregadero lleno de agua.

21. Si el dispositivo utiliza un adaptador de corriente, no lo cubra, ya que esto puede causar un aumento de temperatura peligroso y dañar el dispositivo. Siempre conecte el cable del adaptador de corriente al dispositivo y luego conecte el adaptador de corriente a la toma de corriente.

22. Las tijeras de corte son muy afiladas. Tenga cuidado al montar, desmontar y limpiar.

¡No toque ningún elemento de la cuchilla en movimiento durante la operación!

23. NO CARGUE LA BATERÍA DURANTE MÁS DE 48 HORAS; esto puede causar daños irreversibles a la batería.

24. El proceso de carga debe realizarse a temperaturas entre 5 y 35 grados Celsius.

25. No lave las cuchillas con agua.

26. Cambie los accesorios del peine únicamente cuando el dispositivo esté apagado.

DESCRIPCIÓN DEL PRODUCTO:

1. Cabezal de la cuchilla 2. Nivel de longitud de corte 3. Interruptor de encendido
4. Pantalla LCD 5. Capacidad restante de la batería 6. Indicador de carga
7. Toma de carga 8a. Peines 8b. Botella de aceite 8c, cargador / cable de carga

CARGANDO LA BATERÍA:

Para comenzar a cargar, enchufe el cable de alimentación en la toma de carga (6) o la base de carga, y el cargador en una toma de corriente de 220-240V ~ 50 / 60Hz.

Una vez enchufado o colocado en un soporte eléctrico, el ícono indicador de carga (6) se iluminará y la batería restante (5) comenzará a parpadear de abajo hacia arriba y nuevamente mostrando la carga.

Una vez que la batería esté completamente cargada, el indicador de energía restante dejará de parpadear, desenchufe el dispositivo del cargador.

El tiempo de carga es de unas 3 horas.

BOTÓN DE ENCENDIDO / BLOQUEO DE SEGURIDAD (4)

Mueva el interruptor de encendido (4) para encenderlo o apagarlo

INDICACIÓN DE ACEITE (5a)

Cuando se enciende el indicador de lubricación. Engrase el dispositivo como se muestra en la imagen 4

USANDO EL CLIPPER

Seleccione la longitud de corte deseada girando la palanca de longitud de corte (2).

Para cambiar el peine, apague el cortapelos, suelte el peine y sujete el derecho. Los peines tienen imanes, asegúrese de que la hoja y el interior del peine estén alineados correctamente.

Empiece a cortar haciendo funcionar la recortadora con el accesorio de peine en dirección contraria al crecimiento del vello. Esto debe hacerse lentamente y a una velocidad constante. Recuerde limpiar regularmente la recortadora y el cabezal de corte de cualquier cabello.

LIMPIEZA

Limpiar después de cada uso.

Asegúrese de que el producto esté apagado y desenchufado.

Limpiar las partes cortantes con el cepillo de limpieza suministrado.

Cada 5 utiliza aceite en la cabeza del dispositivo.

Limpiar la carcasa con un paño seco.

INFORMACIÓN TÉCNICA

Potencia nominal: 5W

Potencia máxima: 100 W

Fuente de alimentación del adaptador: 220-240V ~ 50/60 Hz



Preocupación por el medio ambiente. Por favor, lleva las cajas de cartón a un sitio de reciclaje. Las bolsas de polietileno se deben tirar al cubo de la basura amarillo (para envases). El equipo gastado debe ser entregado en el punto de almacenamiento adecuado, porque las piezas que constituyen el equipo pueden suponer un peligro para el medio ambiente. Debes entregar el equipo Hay que devolver el equipo eléctrico con el fin de evitar su reutilización. Si en el equipo se encuentran pilas, hay que sacarlas y entregar por separado, en un punto de almacenamiento adecuado. No tires el equipo al contenedor para residuos urbanos!!

CONDIÇÕES DE SEGURANÇA INSTRUÇÕES IMPORTANTES SOBRE SEGURANÇA DE USO LEIA COM ATENÇÃO E MANTENHA PARA REFERÊNCIA FUTURA

As condições de garantia são diferentes, se o dispositivo for usado para fins comerciais.

1. Antes de usar o produto, leia com atenção e siga sempre as instruções a seguir. O fabricante não é responsável por quaisquer danos devidos a qualquer uso indevido.
2. O produto só deve ser usado em ambientes internos. Não use o produto para nenhuma finalidade que não seja compatível com sua aplicação.
3. A tensão aplicável é 220-240V ~ 50 / 60Hz. Por motivos de segurança, não é apropriado conectar vários dispositivos a uma tomada elétrica.
4. Por favor, tenha cuidado ao usar perto de crianças. Não deixe as crianças brincarem com o produto. Não deixe que crianças ou pessoas que não conheçam o dispositivo o utilizem sem supervisão.
5. AVISO: Este dispositivo pode ser usado por crianças com mais de 8 anos de idade e pessoas com capacidades físicas, sensoriais ou mentais reduzidas, ou pessoas sem experiência ou conhecimento do dispositivo, apenas sob a supervisão de uma pessoa responsável por sua segurança, ou se foram instruídos sobre o uso seguro do dispositivo e estão cientes dos perigos associados à sua operação. As crianças não devem brincar com o dispositivo. A limpeza e a manutenção do aparelho não devem ser realizadas por crianças, a menos que tenham mais de 8 anos e as atividades sejam realizadas sob supervisão.
6. Após terminar de usar o produto, lembre-se sempre de remover cuidadosamente o plugue da tomada segurando-a com a mão. Nunca puxe o cabo de alimentação !!!
7. Nunca coloque o cabo de alimentação, a ficha ou todo o dispositivo na água. Nunca exponha o produto às condições atmosféricas, como luz solar direta ou chuva, etc. Nunca use o produto em condições de umidade.
8. Verifique periodicamente a condição do cabo de alimentação. Se o cabo de alimentação estiver danificado, o produto deve ser encaminhado a um local de serviço profissional para ser substituído, a fim de evitar situações perigosas.
9. Nunca use o produto com um cabo de alimentação danificado ou se ele caiu ou foi danificado de qualquer outra forma ou se não funcionar corretamente. Não tente consertar o produto defeituoso sozinho, pois isso pode causar choque elétrico. Sempre leve o dispositivo danificado a um local de serviço profissional para repará-lo. Todos os reparos podem ser feitos apenas por profissionais de serviço autorizados. O reparo feito de maneira incorreta pode causar situações perigosas ao usuário.
10. Nunca coloque o produto sobre ou próximo de superfícies quentes ou mornas ou de aparelhos de cozinha como forno elétrico ou queimador a gás.
11. Nunca use o produto próximo a combustíveis.
12. Não deixe o cabo pendurado na borda do balcão ou toque em superfícies quentes.

13. Nunca deixe o produto conectado à fonte de alimentação sem supervisão. Mesmo quando o uso for interrompido por um curto período de tempo, desligue-o da rede e desconecte-o da tomada.

14. Para fornecer proteção adicional, é recomendado instalar um dispositivo de corrente residual (RCD) no circuito de alimentação, com corrente residual nominal não superior a 30 mA. Entre em contato com um electricista profissional quanto a este assunto.



15. Se usar o dispositivo no banheiro após o uso, remova o plugue da tomada, pois a proximidade da água representa risco, mesmo se o dispositivo estiver desligado.

16. Não permita que o dispositivo ou adaptador de energia molhe. Se o dispositivo cair na água, remova imediatamente o plugue de alimentação ou o adaptador de alimentação da tomada. Se o dispositivo estiver ligado, não coloque as mãos na água. Faça com que o dispositivo seja verificado por um electricista qualificado antes de usá-lo novamente.

17. Não toque no dispositivo ou no adaptador de energia com as mãos molhadas.

18. O dispositivo deve ser desligado após cada uso.

19. Não deixe o equipamento ou adaptador ligado sem supervisão.

20. Nunca use este dispositivo próximo à água, por exemplo: embaixo do chuveiro, na banheira ou acima da pia com água.

21. Se o dispositivo utilizar um adaptador de energia, não o cubra, pois isso pode causar um aumento perigoso de temperatura e pode danificar o dispositivo. Sempre conecte o cabo do adaptador de alimentação ao dispositivo e, em seguida, conecte o adaptador de alimentação à tomada.

22. As tesouras de corte são muito afiadas. Tenha cuidado ao montar, desmontar e limpar. Não toque em nenhum elemento da lâmina móvel durante a operação!

23. **NÃO CARREGUE A BATERIA POR MAIS DE 48 HORAS** - isso pode causar danos irreversíveis à bateria.

24. O processo de carregamento deve ser conduzido em temperaturas entre 5 e 35 graus Celsius.

25. Não lave as lâminas com água.

26. Mude os acessórios do pente apenas quando o dispositivo estiver desligado.

DESCRIÇÃO DO PRODUTO:

1. Cabeça da lâmina
2. Nível de comprimento de corte
3. Interruptor de alimentação
4. Visor LCD
5. Capacidade restante da bateria
6. Indicador de carga
7. Tomada de carregamento
- 8a. Pentes
- 8b. Frasco de óleo
- 8c. Carregador / cabo de carregamento

CARREGANDO A BATERIA:

Para começar a carregar, conecte o cabo de alimentação na tomada de carga (6) ou base de carga e o carregador em uma tomada elétrica 220-240V ~ 50 / 60Hz.

Uma vez conectado ou colocado em um suporte alimentado, o ícone do indicador de carga (6) acenderá e a bateria restante (5) começará a piscar de baixo para cima e de volta para mostrar o carregamento.

Depois que a bateria estiver totalmente carregada, o indicador de energia restante irá parar de piscar, desconecte o dispositivo do carregador.

O tempo de carregamento é de cerca de 3 horas.

BOTÃO DE ALIMENTAÇÃO / BLOQUEIO DE SEGURANÇA (4)

Pressione levemente o botão liga / desliga (4) para ligá-lo ou desligá-lo

INDICAÇÃO DE ÓLEO (5a)

Quando o indicador de óleo acende. Lubrifique o dispositivo conforme mostrado na figura 4

USANDO O CLIPPER

Selecione o comprimento de corte desejado girando a alavanca do comprimento de corte (2).

Para trocar o pente, desligue o aparador, solte o pente e prenda o pente direito. Os pentes têm ímãs, certifique-se de que a lâmina e o interior do pente estão correctamente alinhados.

Comece a cortar passando o aparador com o pente acessório na direção contrária ao crescimento do cabelo. Isso deve ser feito lentamente e em uma velocidade constante. Lembre-se de limpar regularmente o aparador e a cabeça de corte de qualquer cabelo

LIMPEZA

Limpe após cada uso.

Certifique-se de que o produto esteja desligado e desconectado.

Limpe as peças de corte com a escova de limpeza fornecida.

A cada 5 usa óleo na cabeça do aparelho.

Limpe a caixa com um pano seco.

INFORMAÇÃO TÉCNICA

Potência nominal: 5W

Potência máxima: 100W

Fonte de alimentação do adaptador: 220-240V ~ 50/60 Hz



Protecção do meio ambiente. Rogamos, os embalagens de cartão destinem-se para papéis velhos. Os sacos de polietileno (PE) devem-se colocar em contenedores para material plástico. O dispositivo usado deve-se levar a um ponto de armazenamento adequado porque os componentes perigosos que ficam dentro do dispositivo podem ser perigosos para o meio ambiente. O dispositivo elétrico deve-se entregar de modo que se reduza a sua nova utilização e uso. Se no dispositivo há pilhas, devem-se tirar e levar a um ponto de armazenamento em separado. Não colocar o dispositivo em contenedores para resíduos municipais!!

(LT) LIETUVIŲ

SAUGOS SĄLYGOS SVARBIOS NAUDOJIMO SAUGUMO INSTRUKCIJOS Prašome atidžiai perskaityti ir laikytis būsimos nuorodos

Garantijos sąlygos skiriasi, jei prietaisas naudojamas komerciniams tikslams.

1. Prieš naudodami gaminį, atidžiai perskaitykite ir visada laikykitės šių nurodymų.

Gamintojas neatsako už žalą, atsiradusią dėl netinkamo naudojimo.

2. Produktas turi būti naudojamas tik patalpose. Nenaudokite gaminio jokiems tikslams, kurie nesuderinami su jo taikymu.

3. Taikoma įtampa yra 220-240V ~ 50 / 60Hz. Saugumo sumetimais nėra tikslinga prie vieno maitinimo lizdo prijungti kelis įrenginius.

4. Būkite atsargūs naudodamiesi vaikais. Neleiskite vaikams žaisti su gaminiu. Neleiskite

vaikams ar žmonėms, nežinantiesiems prietaiso, jo naudoti be priežiūros.

5. ĮSPĖJIMAS: Šį prietaisą gali naudoti vyresni nei 8 metų vaikai ir asmenys su ribotomis fizinėmis, jutiminėmis ar psichinėmis galimybėmis arba asmenys, neturintys patirties ar žinių apie prietaisą, tik prižiūrimi už jų saugumą atsakingo asmens arba jei jiems buvo nurodyta saugiai naudotis prietaisu ir jie žino apie su jo naudojimu susijusius pavojus. Vaikai neturėtų žaisti su prietaisu. Prietaisą valyti ir prižiūrėti neturėtų vaikai, išskyrus tuos atvejus, kai jie yra vyresni nei 8 metų, o ši veikla atliekama prižiūrint.

6. Baigę naudoti gaminį, visada nepamirškite švelniai ištraukti kištuką iš maitinimo lizdo, laikydami lizdą ranka. Niekada netraukite maitinimo laido !!!

7. Niekada nedėkite maitinimo laido, kištuko ar viso prietaiso į vandenį. Niekada nenaudokite gaminio tokiomis atmosferos sąlygomis, kaip tiesioginė saulės šviesa, lietus ir pan. Niekada nenaudokite gaminio drėgnomis sąlygomis.

8. Periodiškai patikrinkite maitinimo laido būklę. Jei pažeistas maitinimo laidas, gaminį reikia nukreipti į profesionalų aptarnavimo vietą, kad būtų galima pakeisti pavojingas situacijas.

9. Niekada nenaudokite gaminio su pažeistu maitinimo kabeliu, jei jis buvo numestas ar sugadintas kitu būdu, arba jei jis neveikia tinkamai. Nebandykite patys taisyti sugedusio gaminio, nes tai gali sukelti elektros smūgį. Norėdami jį ištaisyti, sugadintą prietaisą visada nukreipkite į profesionalų aptarnavimo vietą. Visą remontą gali atlikti tik įgalioti techninės priežiūros specialistai. Neteisingai atliktas remontas gali sukelti pavojingas situacijas vartotojui.

10. Niekada nedėkite gaminio ant karštų ar šiltų paviršių ar prie jų ar virtuvės prietaisų, tokių kaip elektrinė orkaitė ar dujų degiklis.

11. Niekada nenaudokite produkto arti degių medžiagų.

12. Neleiskite laidui kaboti virš prekystalio krašto ir neliesti karštų paviršių.

13. Niekada nepalikite gaminio prijungto prie maitinimo šaltinio be priežiūros. Net kai naudojimas nutrūksta trumpam, išjunkite jį iš tinklo, atjunkite maitinimą.

14. Norint suteikti papildomą apsaugą, rekomenduojama maitinimo grandinėje įrengti liekamosios srovės įtaisą (RCD), kurio likutinė srovė yra ne didesnė kaip 30 mA. Šiuo klausimu susisiekite su profesionaliu elektriku.



15. Jei po naudojimo prietaisą naudosite vonios kambaryje, ištraukite maitinimo kištuką iš lizdo, nes vandens artumas kelia pavojų, net jei prietaisas yra išjungtas.

16. Neleiskite prietaisui ar maitinimo adapteriui sušlapti. Jei prietaisas patenka į vandenį, nedelsdami ištraukite maitinimo kištuką arba maitinimo adapterį iš lizdo. Jei prietaisas maitinamas, nekiškite rankų į vandenį. Prieš pakartotinai jį naudodami, patikrinkite prietaisą kvalifikuoto elektriko.

17. Nelieskite prietaiso ar maitinimo adapterio šlapiomis rankomis.

18. Po kiekvieno naudojimo prietaisą reikia išjungti.

19. Nepalikite įjungtos įrangos ar adapterio be priežiūros.

20. Niekada nenaudokite šio prietaiso arti vandens, pvz. : po dušu, vonioje ar virš vandens pripildytos kriauklės.

21. Jei prietaisas naudoja maitinimo adapterį, jo neuždenkite, nes tai gali pavojingai pakilti temperatūrai ir sugadinti prietaisą. Visada prijunkite maitinimo adapterio kabelį prie įrenginio, tada prijunkite maitinimo adapterį prie maitinimo lizdo.
22. Pjovimo žirklys yra labai aštrios. Surinkite, išardykite ir valykite atsargiai. Operacijos metu nelieskite jokių judančių ašmenų elementų!
23. **NEGALĖKITE BATERIJOS IŠLAIKYTI** ilgiau nei 48 valandas - tai gali negrįžtamai sugadinti akumuliatorių.
24. Įkrovimo procesas turėtų būti atliekamas esant 5–35 laipsnių Celsijaus temperatūrai.
25. Neplaukite ašmenų vandenyje.
26. Šukos priedus keiskite tik tada, kai prietaisas yra išjungtas.

PREKĖS APRAŠYMAS:

1. Ašmenų galvutė 2. Pjovimo ilgio lygis 3. Maitinimo jungiklis
4. LCD ekranas 5. Likusi baterijos talpa 6. Įkrovimo indikatorius
7. Įkrovimo lizdas 8a. Šukos 8b. Alyvos butelis 8c, įkrovimo / įkrovimo laidas

BATERIJOS ĮKROVIMAS:

Norėdami pradėti krauti, įjunkite maitinimo laidą į įkrovimo lizdą (6) arba įkrovimo pagrindą, o įkroviklį - į 220–240 V ~ 50/60 Hz maitinimo lizdą.

Prijungus arba uždėjus maitinamą stovą, įsižiebs įkrovimo indikatorius piktograma (6), o likusi baterija (5) pradės mirksėti iš apačios į viršų ir vėl rodydama pakrautą.

Kai baterija bus visiškai įkrauta, likęs maitinimo indikatorius nustos mirksėti, atjunkite prietaisą nuo įkroviklio.

Įkrovimo laikas yra apie 3 valandas.

MAITINIMO Mygtukas / SAUGOS UŽRAKTAS (4)

Norėdami jį įjungti arba išjungti, brūkštelėkite maitinimo jungiklį (4)

ALYVOS INDIKACIJA (5a)

Įsijungus alyvos indikatoriumi. Tepkite prietaisą, kaip parodyta 4 paveiksle

NAUDOJIMAS „CLIPPER“

Pasirinkite norimą pjovimo ilgį sukdami pjovimo ilgio svirtį (2).

Norėdami pakeisti šukas, išjunkite kirpimo mašiną, nuimkite šukas ir užmaukite dešinėje. Šukose yra magnetai, įsitikinkite, kad ašmenys ir šukos vidus yra tinkamai išlyginti.

Pradėkite kirpti trimerį su šukos priedu prieš plaukų augimo kryptį. Tai turėtų būti daroma lėtai ir tolygiai. Nepamirškite reguliariai valyti žirklių kirpimo galvutę nuo plaukų

VALYMAS

Išvalykite po kiekvieno naudojimo.

Įsitikinkite, kad gaminys išjungtas ir atjungtas.

Nuvalykite pjovimo dalis pridėdamu valymo šepetėliu.

Kas 5 naudoja alyvą ant prietaiso galvos.

Išvalykite apvalkalą sausa šluoste.

TECHNINE INFORMACIJA

Nominali galia: 5W

Maksimali galia: 100W

Adapterio maitinimas: 220–240 V ~ 50/60 Hz



Rūpinantis aplinka. Kartono pakuotes atiduoti į makulatūrą. Polietileno (PE) maišelius mesti į plastikui skirtą konteinerį. Susidėvėjusį prietaisą atiduoti į atitinkamą atliekų surinkimo vietą, nes prietaise esančios pavojingos medžiagos gali kelti grėsmę aplinkai. Elektrinį prietaisą atiduoti tokį, kad nebūtų galima jo pakartotinai naudoti ir panaudoti. Jeigu prietaise yra baterijos, būtina jas išimti ir atskirai atiduoti į atliekų surinkimo vietą. Nemesti prietaiso į buitinių atliekų konteinerį!

OHUTUSTINGIMUSED KASUTAMISE OHUTUSLIKUD JUHISED LUGEGE Hoolikalt ja Hoidke tulevast viidet

Garantiitingimused on erinevad, kui seadet kasutatakse kaubanduslikul eesmärgil.

1. Enne toote kasutamist lugege hoolikalt ja järgige alati järgmisi juhiseid. Tootja ei vastuta väärkasutamisest tulenevate kahjude eest.

2. Toodet kasutatakse ainult siseruumides. Ärge kasutage toodet eesmärkidel, mis ei ühildu selle rakendusega.

3. Rakendatav pingeline on 220–240 V ~ 50/60 Hz. Ohutuse huvides ei ole mitme seadme ühendamine ühe pistikupesaga asjakohane.

4. Laste läheduses kasutamisel olge ettevaatlik. Ärge laske lastel tootega mängida. Ärge lubage lastel ega inimestel, kes seadet ei tunne, seda ilma järelevalveta kasutada.

5. HOIATUS. Seda seadet võivad üle 8-aastased lapsed ja piiratud kehaliste, sensoorsete või vaimsete võimetega või seadme puuduvate kogemuste ja teadmistega inimesed kasutada ainult nende ohutuse eest vastutava isiku järelevalve all või kui neile õpetati seadme ohutut kasutamist ja nad on teadlikud seadme kasutamisega seotud ohtudest. Lapsed ei tohiks seadmega mängida. Lapsed ei tohi seadet puhastada ega hooldada, välja arvatud juhul, kui nad on üle 8-aastased ja neid toiminguid teostatakse järelevalve all.

6. Pärast toote kasutamise lõpetamist ärge unustage pistikut pistikupesast hoides käega ettevaatlikult eemaldada. Ärge kunagi tõmmake toitekaablit !!!

7. Ärge kunagi pange toitekaablit, pistikut ega kogu seadet vette. Ärge kunagi hoidke toodet ilmastikutingimustes, nagu otsene päikesevalgus või vihm jne. Ärge kunagi kasutage toodet niisketes tingimustes.

8. Kontrollige perioodiliselt toitekaabli seisukorda. Kui toitekaabel on kahjustatud, tuleb ohtlike olukordade vältimiseks pöörduda toote vahetamiseks professionaalse teeninduskoha poole.

9. Ärge kunagi kasutage toodet kahjustatud toitekaabliga, kui see oli maha kukkunud või muul viisil kahjustatud või kui see ei tööta korralikult. Ärge proovige defektiga toodet ise parandada, kuna see võib põhjustada elektrilöögi. Selle parandamiseks pöörake kahjustatud seade alati professionaalsesse teeninduskohta. Kõiki remonditöid saavad teha ainult volitatud hooldustöötajad. Valesti tehtud remont võib põhjustada kasutajale ohtlikke olukordi.

10. Ärge kunagi pange toodet kuumade või soojade pindade ega köögiseadmete (nt elektriahi või gaasipõleti) lähedale.

11. Ärge kunagi kasutage toodet põlevate materjalide läheduses.

12. Ärge laske juhtmel rippuda loenduri serva kohal ega puudutada kuumaid pindu.

13. Ärge kunagi jätke toodet toiteallikaga ühendatud ilma järelevalveta. Isegi kui kasutamine on lühiajaliselt katkestatud, lülitage see võrgust välja, eemaldage toide.

14. Täiendava kaitse tagamiseks on soovitatav vooluahelasse paigaldada jääkvooluseade (RCD), mille jääkvoolu nimiväärtus ei ületa 30 mA. Võtke selles küsimuses ühendust professionaalse elektrikuga.



15. Kui kasutate seadet pärast kasutamist vannitoas, eemaldage toitepistik pistikupesast, kuna vee lähedus on ohtlik ka siis, kui seade on välja lülitatud.

16. Arge laske seadmel või toiteadapteril märjaks saada. Kui seade langeb vette, eemaldage kohe pistik või toiteadapter pistikupesast. Kui seade on toiteallikaga, ärge pange käsi vette. Enne selle uuesti kasutamist laske seade kvalifitseeritud elektrikul kontrollida.

17. Ärge puudutage seadet ega toiteadapterit märgade kätega.

18. Pärast igat kasutamist tuleb seade välja lülitada.

19. Ärge jätke sisselülitatud seadmeid ega adapterit järelevalveta.

20. Ärge kunagi kasutage seda seadet vee lähedal, näiteks: duši all, vannis või veega täidetud valamu kohal.

21. Kui seade kasutab toiteadapterit, ärge katke seda, sest see võib põhjustada ohtlikku temperatuuri tõusu ja seadet kahjustada. Ühendage toiteadapteri kaabel alati seadmega ja seejärel toiteadapter pistikupesassa.

22. Lõikekäärid on väga teravad. Olge kokkupanemisel, demonteerimisel ja puhastamisel ettevaatlik. Ärge puudutage operatsiooni ajal liikuva tera ühtegi elementi!

23. ÄRGE laadige akut kauem kui 48 tundi - see võib akut pöördumatult kahjustada.

24. Laadimisprotsess peaks toimuma temperatuuril 5–35 kraadi Celsiuse järgi.

25. Ärge peske terasid vees.

26. Muutke kammi manuseid ainult siis, kui seade on välja lülitatud.

TOOTEKIRJELDUS:

1. Tera ots
2. Lõikepikkuse tase
3. Toitelüliti
4. LCD-ekraan
5. Aku järelejäänud mahtuvus
6. Laetuse indikaator
7. Laadimispesa
- 8a. Kammid
- 8b. Õlipudel
- 8c, laadija / laadimiskaabel

Aku laadimine:

Laadimise alustamiseks ühendage toitejuhe laadimispesasse (6) või laadimisalusesse ja laadija 220–240 V ~ 50/60 Hz vooluvõrku.

Kui toitealus on ühendatud või ühendatud, süttib laadimisindikaatori ikoon (6) ning järelejäänud aku (5) hakkab vilkuma alt üles ja tagasi, näidates laaditud.

Kui aku on täielikult laetud, lakkab järelejäänud toiteindikaator vilkumast lahti, ühendage seade laadijast lahti.

Laadimisaeg on umbes 3 tundi.

TOITNUPP / OHUTUSLUKK (4)

Selle sisse- või väljalülitamiseks nipsutage toitelüliti (4)

NÄITUSÕLI (5a)

Kui õlitusindikaator süttib. Õlitage seadet joonisel 4 näidatud viisil

KLIPPERI KASUTAMINE

Lõikepikkuse hooba (2) keerates valige soovitud lõikepikkus.

Kammi vahetamiseks lülitage lõikur välja, eemaldage kamm ja kinnitage paremal. Kammidel on magnetid. Veenduge, et tera ja kammi sisemus oleksid õigesti joondatud.

Alustage lõikamist kammkinnitusega trimmeri juhtimisega juuste kasvu suunas. Seda tuleks teha aeglaselt ja ühtlase kiirusega. Ärge unustage trimmerit ja lõikepead regulaarselt puhastada

PUHASTAMINE

Puhastage pärast iga kasutamist.
Veenduge, et toode oleks välja lülitatud ja vooluvõrgust lahti ühendatud.
Puhastage lõikeosad kaasasoleva puhastusharjaga.
Iga 5 kasutab seadme peas õli.
Puhastage ümbris kuiva lapiga.

TEHNILINE INFORMATSIOON

Võimsus: 5W

Maksimaalne võimsus: 100W

Adaptori toiteallikas: 220-240V ~ 50/60 Hz



Hoolitse keskkonnakaitse eest. Kartongist pakendid vii makulatuuri. Kilekotid (PE) viska kasutatud plastiku jaoks ettenähtud mahutitesse. Kasutatud seadmed vii selleks ettenähtud kogumispunktidesse, sest seadmes leiduvad ohtlikud elemendid võivad olla kahjulikud keskkonnale. Elektriseadmed tuleb anda nii ära, et seadet ei saaks enam uuesti kasutada. Kui seadmes on patareid, tuleb need välja võtta ja anda eraldi kogumispunkti. Seadet ei tohi visata olmejäätmete konteineritesse!!

(CZ) ČESKY

**BEZPEČNOSTNÍ PODMÍNKY DŮLEŽITÉ POKYNY K BEZPEČNOSTI POUŽITÍ
PROSÍM POZORNĚ PŘEČTĚTE A UCHOVÁVEJTE PRO BUDOUCÍ REFERENCI**
Záruční podmínky se liší, pokud je zařízení používáno ke komerčním účelům.

1. Před použitím produktu si pečlivě přečtěte a vždy dodržujte následující pokyny. Výrobce není odpovědný za škody způsobené nesprávným použitím.
2. Produkt se smí používat pouze v interiéru. Nepoužívejte výrobek k účelům, které nejsou kompatibilní s jeho aplikací.
3. Použitelné napětí je 220-240V ~ 50 / 60Hz. Z bezpečnostních důvodů není vhodné připojit k jedné zásuvce více zařízení.
4. Při používání v okolí dětí buďte opatrní. Nenechte děti hrát si s výrobkem. Nedovolte dětem nebo lidem, kteří neznají zařízení, aby jej používali bez dozoru.
5. **VAROVÁNÍ:** Toto zařízení mohou používat děti starší 8 let a osoby se sníženými fyzickými, smyslovými nebo mentálními schopnostmi nebo osoby bez zkušeností nebo znalostí zařízení, pouze pod dohledem osoby odpovědné za jejich bezpečnost, nebo pokud byli poučeni o bezpečném používání zařízení a jsou si vědomi nebezpečí spojených s jeho provozem. Děti by si se zařízením neměly hrát. Čištění a údržbu zařízení by neměly provádět děti, pokud nejsou starší 8 let a tyto činnosti nejsou prováděny pod dohledem.
6. Jakmile dokončíte používání produktu, vždy nezapomeňte opatrně vytáhnout zástrčku

ze zásuvky a držet ji rukou. Nikdy netahejte za napájecí kabel !!!

7. Napájecí kabel, zástrčku ani celé zařízení nikdy neponořujte do vody. Nikdy nevystavujte výrobek atmosférickým podmínkám, jako je přímé sluneční světlo nebo déšť atd. Nikdy nepoužívejte výrobek ve vlhkém prostředí.

8. Pravidelně kontrolujte stav napájecího kabelu. Pokud je napájecí kabel poškozen, měl by být produkt vyměněn k profesionálnímu servisu, který bude vyměněn, aby se zabránilo nebezpečným situacím.

9. Nikdy nepoužívejte výrobek s poškozeným napájecím kabelem nebo pokud byl upuštěn nebo jinak poškozen nebo pokud nefunguje správně. Nepokoušejte se opravit vadný výrobek sami, protože by to mohlo vést k úrazu elektrickým proudem. Poškozené zařízení vždy opravte v odborném servisu. Všechny opravy mohou provádět pouze autorizovaní servisní technici. Oprava, která byla provedena nesprávně, může uživateli způsobit nebezpečné situace.

10. Nikdy nepokládejte výrobek na horké nebo teplé povrchy nebo na kuchyňské spotřebiče, jako je elektrická trouba nebo plynový hořák, ani do jejich blízkosti.

11. Výrobek nikdy nepoužívejte v blízkosti hořavin.

12. Nenechávejte kabel viset přes hranu pultu nebo se dotýkat horkých povrchů.

13. Nikdy nenechávejte produkt připojený ke zdroji napájení bez dozoru. I když je používání na krátkou dobu přerušeno, vypněte jej ze sítě, odpojte napájení.

14. Z důvodu zajištění další ochrany se doporučuje instalovat do výkonového obvodu zařízení na ochranu proti zbytkovému proudu (RCD), jehož jmenovitý zbytkový proud nepřesahuje 30 mA. V této věci kontaktujte profesionálního elektrikáře.



15. Pokud používáte zařízení v koupelně po použití, vytáhněte zástrčku ze zásuvky, protože blízkost vody představuje riziko, i když je zařízení vypnuté.

16. Nenechte zařízení nebo napájecí adaptér navlhčit. Pokud zařízení spadne do vody, okamžitě vytáhněte zástrčku ze zásuvky. Pokud je zařízení napájeno, nedávejte ruce do vody. Před opětovným použitím nechte zařízení zkontrolovat kvalifikovaným elektrikářem.

17. Nedotýkejte se zařízení ani napájecího adaptéru mokřýma rukama.

18. Zařízení musí být po každém použití vypnuto.

19. Nenechávejte zapnuté zařízení nebo adaptér bez dozoru.

20. Nikdy nepoužívejte toto zařízení v blízkosti vody, například: Pod sprchou, ve vaně nebo nad umyvadlem naplněným vodou.

21. Pokud zařízení používá napájecí adaptér, nezakrývejte ho, protože by to mohlo způsobit nebezpečné zvýšení teploty a poškození zařízení. Vždy připojte kabel napájecího adaptéru k zařízení a poté připojte napájecí adaptér do zásuvky.

22. Nůžky jsou velmi ostré. Při montáži, demontáži a čištění buďte opatrní. Během operace se nedotýkejte žádných prvků pohybujícího se nože!

23. **NENABÍJEJTE BATERIE NIŽŠÍ NEŽ 48 HODIN** - mohlo by dojít k nevratnému poškození baterie.

24. Proces nabíjení by měl probíhat při teplotách mezi 5–35 ° C.

25. Neumývejte nože vodou.

26. Hřebenové nástavce měňte pouze při vypnutém zařízení.

POPIS VÝROBKU:

1. Hlava čepele
2. Úroveň délky řezu
3. Vypínač
4. LCD displej
5. Zbývající kapacita baterie
6. Indikátor nabíjení
7. Nabíjecí zásuvka
- 8a. Hřebeny
- 8b. Láhev s olejem
- 8c, nabíječka / nabíjecí kabel

NABÍJENÍ BATERIE:

Chcete-li začít nabíjet, zapojte napájecí kabel do nabíjecí zásuvky (6) nebo nabíjecí základny a nabíječku do síťové zásuvky 220-240 V ~ 50/60 Hz.

Po zapojení nebo nasazení napájecího stojanu se rozsvítí ikona indikátoru nabíjení (6) a zbývající baterie (5) začne blikat zdola nahoru a znovu a znovu bude indikovat nabití.

Jakmile je baterie plně nabitá, indikátor zbývající energie přestane blikat, odpojte zařízení od nabíječky.

Doba nabíjení je přibližně 3 hodiny.

TLAČÍTKO NAPÁJENÍ / BEZPEČNOSTNÍ ZÁMEK (4)

Posunutím vypínače (4) jej zapněte nebo vypněte

INDIKACE OLEJE (5a)

Když se rozsvítí indikátor mazání. Naolejujte zařízení podle obrázku 4

POUŽÍVÁNÍ CLIPPERU

Otáčením páky délky řezu (2) vyberte požadovanou délku řezu.

Chcete-li hřeben změnit, vypněte strojek, odepněte hřeben a sponu na pravé straně. Hřebeny mají magnety, ujistěte se, že čepel a vnitřek hřebenu jsou správně vyrovnané.

Začněte stříhat spuštěním zastříhovače s hřebenovým nástavcem proti směru růstu vlasů. To by mělo být prováděno pomalu a stálou rychlostí. Nezapomeňte pravidelně zastříhovač a stříhací hlavu čistit od všech vlasů

ČIŠTĚNÍ

Po každém použití vyčistěte.

Ujistěte se, že je produkt vypnutý a odpojený od elektrické sítě.

Vyčistěte rezné části dodaným čistícím kartáčem.

Každých 5 používá olej na hlavě zařízení.

Očistěte kryt suchým hadříkem.

TECHNICKÉ INFORMACE

Jmenovitý výkon: 5W

Maximální výkon: 100 W.

Napájení adaptéru: 220-240 V ~ 50/60 Hz



Ochrana životního prostředí. Kartón odevzdejte do sběru. Polyetylenové sáčky (PE) vyhazujte do kontejneru na plasty. Vysloužilý přístroj odevzdejte do příslušného sběrného dvoru, protože některé části zařízení mohou představovat pro životní prostředí nebezpečí. Elektrický přístroj odevzdejte tak, aby se omezilo jeho opětovné používání. Pokud jsou v přístroji baterie, vyjměte je a odevzdejte do příslušného sběrného místa zvlášť. Přístroj nevyhazujte do popelnice ani kontejneru na směsný odpad!!

CONDIȚII DE SIGURANȚĂ INSTRUȚIUNI IMPORTANTE PRIVIND SIGURANȚA DE UTILIZARE CITIȚI CU ATENȚIE ȘI PĂSTRAȚI PENTRU REFERINȚA VIITORĂ

Condițiile de garanție sunt diferite, dacă dispozitivul este utilizat în scopuri comerciale.

1. Înainte de a utiliza produsul, vă rugăm să citiți cu atenție și să respectați întotdeauna următoarele instrucțiuni. Producătorul nu este responsabil pentru daunele cauzate de utilizarea abuzivă.
2. Produsul trebuie utilizat numai în interior. Nu utilizați produsul în niciun scop care nu este compatibil cu aplicația sa.
3. Tensiunea aplicabilă este de 220-240V ~ 50 / 60Hz. Din motive de siguranță, nu este adecvat să conectați mai multe dispozitive la o priză de curent.
4. Vă rugăm să fiți prudenți când utilizați copiii. Nu lăsați copiii să se joace cu produsul. Nu permiteți copiilor sau persoanelor care nu cunosc dispozitivul să îl folosească fără supraveghere.
5. AVERTISMENT: Acest dispozitiv poate fi utilizat de copii cu vârsta peste 8 ani și de persoane cu capacități fizice, senzoriale sau mentale reduse sau persoane fără experiență sau cunoștințe ale dispozitivului, numai sub supravegherea unei persoane responsabile de siguranța lor sau dacă au fost instruiți cu privire la utilizarea în siguranță a dispozitivului și sunt conștienți de pericolele asociate funcționării acestuia. Copiii nu trebuie să se joace cu dispozitivul. Curățarea și întreținerea dispozitivului nu trebuie efectuate de copii, cu excepția cazului în care aceștia au peste 8 ani și aceste activități se desfășoară sub supraveghere.
6. După ce ați terminat de utilizat produsul, amintiți-vă întotdeauna să scoateți ușor ștecherul de la priza de alimentare care ține priza cu mâna. Nu trageți niciodată cablul de alimentare !!!
7. Nu puneți niciodată cablul de alimentare, fișa sau întregul dispozitiv în apă. Nu expuneți niciodată produsul la condiții atmosferice, cum ar fi lumina directă a soarelui sau ploaia, etc. Nu folosiți niciodată produsul în condiții de umiditate.
8. Verificați periodic starea cablului de alimentare. În cazul în care cablul de alimentare este deteriorat, produsul trebuie îndreptat către un loc de service profesional pentru a fi înlocuit, pentru a evita situațiile periculoase.
9. Nu utilizați niciodată produsul cu un cablu de alimentare deteriorat sau dacă a fost scăpat sau deteriorat în orice alt mod sau dacă nu funcționează corect. Nu încercați să reparați singur produsul defect deoarece poate duce la electrocutare. Rotiți întotdeauna dispozitivul deteriorat într-o locație de service profesională pentru a-l repara. Toate reparațiile pot fi efectuate numai de către profesioniștii autorizați. Reparația care a fost efectuată incorect poate provoca situații periculoase pentru utilizator.
10. Nu puneți niciodată produsul pe sau aproape de suprafețele calde sau calde sau de aparatele de bucătărie, cum ar fi cuptorul electric sau arzătorul cu gaz.
11. Nu folosiți niciodată produsul aproape de combustibili.

12. Nu lăsați cablul să atârne peste marginea blatului sau să atingă suprafețe fierbinți.
13. Nu lăsați niciodată produsul conectat la sursa de alimentare fără supraveghere. Chiar și atunci când utilizarea este întreruptă pentru o perioadă scurtă de timp, opriți-o din rețea, deconectați alimentarea.
14. Pentru a oferi o protecție suplimentară, se recomandă instalarea dispozitivului de curent rezidual (RCD) în circuitul de alimentare, cu un curent rezidual nominal nu mai mare de 30 mA. Contactați electricianul profesionist în această privință.
-  15. Dacă utilizați dispozitivul în baie după utilizare, scoateți ștecherul din priză, deoarece apropierea apei prezintă riscuri, chiar dacă dispozitivul este oprit.
16. Nu permiteți dispozitivului sau adaptorului de alimentare să se ude. Dacă dispozitivul cade în apă, scoateți imediat ștecherul sau adaptorul de alimentare din priză. Dacă dispozitivul este alimentat, nu puneți mâinile în apă. Verificați dispozitivul de către electricianul calificat înainte de a-l utiliza din nou.
17. Nu atingeți dispozitivul sau adaptorul de alimentare cu mâinile ude.
18. Dispozitivul trebuie oprit după fiecare utilizare.
19. Nu lăsați echipamentul sau adaptorul pornit fără supraveghere.
20. Nu folosiți niciodată acest dispozitiv aproape de apă, de exemplu: Sub duș, în cadă sau deasupra chiuvetei umplute cu apă.
21. Dacă dispozitivul folosește un adaptor de alimentare, nu îl acoperiți, deoarece aceasta poate provoca o creștere periculoasă a temperaturii și poate deteriora dispozitivul. Conectați întotdeauna cablul adaptorului de alimentare la dispozitiv, apoi conectați adaptorul de alimentare la priza de alimentare.
22. Foarfeca de tăiere este foarte ascuțită. Aveți grijă la asamblare, demontare și curățare. Nu atingeți niciun element al lamei mobile în timpul operației!
23. **NU ÎNCĂRCAȚI BATERIA PENTRU MAI MULT DE 48 DE ORE** - acest lucru poate provoca daune ireversibile bateriei.
24. Procesul de încărcare trebuie efectuat la temperaturi cuprinse între 5-35 de grade Celsius.
25. Nu spălați lamele în apă.
26. Schimbați atașamentele pieptene numai când dispozitivul este oprit.

DESCRIEREA PRODUSULUI:

1. Capul lamei 2. Nivelul lungimii de tăiere 3. Comutatorul de alimentare
4. Afișaj LCD 5. Capacitate rămasă a bateriei 6. Indicator de încărcare
7. Soclul de încărcare 8a. Piepteni 8b. Flacon de ulei 8c, încărcător / cablu de încărcare

ÎNCĂRCAREA BATERIEI:

Pentru a începe încărcarea, conectați cablul de alimentare la priza de încărcare (6) sau la baza de încărcare, iar încărcătorul la o priză de alimentare de la 220-240V ~ 50 / 60Hz.

Odată conectat sau pus pe un stand alimentat, pictograma indicatorului de încărcare (6) se va aprinde și bateria rămasă (5) va începe să clipească de jos în sus și înapoi, arătând încărcată.

După ce bateria este complet încărcată, indicatorul de alimentare rămas va înceta să clipească, deconectați dispozitivul de la încărcător.

Timpul de încărcare este de aproximativ 3 ore.

BUTON DE PUTERE / BLOCARE DE SIGURANȚĂ (4)

Rotiți comutatorul de alimentare (4) pentru a-l porni sau opri

INDICAȚIE DE ULEIARE (5a)

Când indicatorul de ungere se aprinde. Ungeți dispozitivul așa cum se arată în imaginea 4

UTILIZAREA CLIPPERULUI

Selecționați lungimea de tăiere dorită rotind maneta lungimii de tăiere (2).

Pentru a schimba pieptenele, opriți-l, decupați pieptenele și fixați-l pe cel drept. Fagurii au magneți, vă rugăm să vă asigurați că lama și interiorul pieptenei sunt aliniate corect.

Începeți să tăiați rularea tundătorului cu atașarea pieptenei în direcția creșterii părului. Acest lucru trebuie făcut lent și la o viteză constantă. Vă rugăm să nu uitați să curățați regulat tunderea și capul de tăiere de orice păr

CURĂȚAREA

Curățați după fiecare utilizare.

Asigurați-vă că produsul este oprit și deconectat.

Curățați piesele de tăiere cu peria de curățare furnizată.

La fiecare 5 se folosește ulei pe capul dispozitivului.

Curățați carcasa cu o cârpă uscată.

INFORMAȚII TEHNICE

Putere nominală: 5W

Putere maxima: 100W

Alimentator adaptor: 220-240V ~ 50/60 Hz



Din grija pentru mediul înconjurător. Ambalajele din carton vă rugăm să le transmiteți la centrele de maculatură.

Sacii din polietilenă (PE) trebuie aruncați în recipientele pentru materialele plastice. Dispozitivul uzat trebuie transmis la punctul corespunzător de depozitare, deoarece componentele periculoase care se găsesc în dispozitiv pot fi foarte periculoase pentru mediul înconjurător. Dispozitivul electric trebuie transmis în așa fel încât să se limiteze utilizarea lui repetată. Dacă în dispozitiv se găsesc baterii acestea trebuie scoase și transmise către punctul de depozitare a acestora, separat.

(GR) ΕΛΛΑΔΑ

ΟΡΟΙ ΑΣΦΑΛΕΙΑΣ ΣΗΜΑΝΤΙΚΕΣ ΟΔΗΓΙΕΣ ΓΙΑ ΤΗΝ ΑΣΦΑΛΕΙΑ ΧΡΗΣΗΣ ΠΑΡΑΚΑΛΩ ΔΙΑΒΑΣΤΕ ΠΡΟΣΕΚΤΙΚΑ ΚΑΙ ΚΡΑΤΗΣΤΕ ΓΙΑ ΜΕΛΛΟΝ ΑΝΑΦΟΡΑ

Οι όροι εγγύησης είναι διαφορετικοί, εάν η συσκευή χρησιμοποιείται για εμπορικούς σκοπούς.

1. Πριν χρησιμοποιήσετε το προϊόν, διαβάστε προσεκτικά και ακολουθήστε πάντα τις ακόλουθες οδηγίες. Ο κατασκευαστής δεν φέρει καμία ευθύνη για τυχόν ζημιές λόγω κακής χρήσης.

2. Το προϊόν χρησιμοποιείται μόνο σε εσωτερικούς χώρους. Μην χρησιμοποιείτε το προϊόν για οποιονδήποτε σκοπό που δεν είναι συμβατό με την εφαρμογή του.

3. Η ισχύουσα τάση είναι 220-240V ~ 50 / 60Hz. Για λόγους ασφαλείας, δεν είναι σκόπιμο να συνδέσετε πολλές συσκευές σε μία πρίζα.

4. Να είστε προσεκτικοί όταν χρησιμοποιείτε γύρω από παιδιά. Μην αφήνετε τα παιδιά να παίζουν με το προϊόν. Μην αφήνετε παιδιά ή άτομα που δεν γνωρίζουν τη συσκευή να τη χρησιμοποιούν χωρίς επίβλεψη.
5. ΠΡΟΕΙΔΟΠΟΙΗΣΗ: Αυτή η συσκευή μπορεί να χρησιμοποιηθεί από παιδιά άνω των 8 ετών και άτομα με μειωμένη σωματική, αισθητηριακή ή διανοητική ικανότητα, ή άτομα χωρίς εμπειρία ή γνώση της συσκευής, μόνο υπό την επίβλεψη ενός ατόμου που είναι υπεύθυνο για την ασφάλειά του, ή εάν ενημερώθηκαν για την ασφαλή χρήση της συσκευής και γνωρίζουν τους κινδύνους που συνδέονται με τη λειτουργία της. Τα παιδιά δεν πρέπει να παίζουν με τη συσκευή. Ο καθαρισμός και η συντήρηση της συσκευής δεν πρέπει να πραγματοποιούνται από παιδιά, εκτός εάν είναι άνω των 8 ετών και οι δραστηριότητες αυτές πραγματοποιούνται υπό την επίβλεψη.
6. Αφού τελειώσετε τη χρήση του προϊόντος, θυμηθείτε να αφαιρείτε απαλά το φις από την πρίζα κρατώντας την πρίζα με το χέρι σας. Μην τραβάτε ποτέ το καλώδιο τροφοδοσίας !!!
7. Ποτέ μην τοποθετείτε το καλώδιο τροφοδοσίας, το βύσμα ή ολόκληρη τη συσκευή στο νερό. Ποτέ μην εκθέτετε το προϊόν στις ατμοσφαιρικές συνθήκες, όπως άμεσο φως του ήλιου ή βροχή κ.λπ. .. Ποτέ μην χρησιμοποιείτε το προϊόν σε υγρές συνθήκες.
8. Ελέγχετε περιοδικά την κατάσταση του καλωδίου τροφοδοσίας. Εάν το καλώδιο τροφοδοσίας έχει υποστεί ζημιά, το προϊόν πρέπει να στραφεί σε επαγγελματική τοποθεσία για αντικατάσταση προκειμένου να αποφευχθούν επικίνδυνες καταστάσεις.
9. Ποτέ μην χρησιμοποιείτε το προϊόν με κατεστραμμένο καλώδιο τροφοδοσίας ή εάν έχει πέσει ή καταστραφεί με οποιονδήποτε άλλο τρόπο ή εάν δεν λειτουργεί σωστά. Μην προσπαθήσετε να επισκευάσετε μόνοι σας το ελαττωματικό προϊόν γιατί μπορεί να προκαλέσει ηλεκτροπληξία. Πάντα να μετατρέπετε τη κατεστραμμένη συσκευή σε επαγγελματική τοποθεσία για επισκευή. Όλες οι επισκευές μπορούν να γίνουν μόνο από εξουσιοδοτημένους επαγγελματίες σέρβις. Η επισκευή που έγινε εσφαλμένα μπορεί να προκαλέσει επικίνδυνες καταστάσεις για τον χρήστη.
10. Ποτέ μην τοποθετείτε το προϊόν επάνω ή κοντά στις ζεστές ή θερμές επιφάνειες ή στις συσκευές κουζίνας όπως ο ηλεκτρικός φούρνος ή ο καυστήρας αερίου.
11. Ποτέ μην χρησιμοποιείτε το προϊόν κοντά σε καύσιμα.
12. Μην αφήνετε το καλώδιο να κρέμεται πάνω από την άκρη του μετρητή ή να αγγίζετε ζεστές επιφάνειες.
13. Μην αφήνετε ποτέ το προϊόν συνδεδεμένο στην πηγή τροφοδοσίας χωρίς επίβλεψη. Ακόμα και όταν η χρήση διακόπτεται για μικρό χρονικό διάστημα, απενεργοποιήστε την από το δίκτυο, αποσυνδέστε το ρεύμα.
14. Προκειμένου να παρέχεται πρόσθετη προστασία, συνιστάται η εγκατάσταση συσκευής ρεύματος υπολειμμάτων (RCD) στο κύκλωμα ισχύος, με βαθμολογία υπολειπόμενου ρεύματος όχι μεγαλύτερη από 30 mA. Επικοινωνήστε με τον επαγγελματία ηλεκτρολόγο σε αυτό το θέμα.
15. Εάν χρησιμοποιείτε τη συσκευή στο μπάνιο μετά τη χρήση, αφαιρέστε το φις από την πρίζα, επειδή η εγγύτητα νερού παρουσιάζει κίνδυνο, ακόμη και



αν η συσκευή είναι απενεργοποιημένη.

16. Μην αφήνετε τη συσκευή ή τον μετασχηματιστή να βραχεί. Εάν η συσκευή πέσει στο νερό, αφαιρέστε αμέσως το φις ή τον προσαρμογέα ρεύματος από την πρίζα. Εάν η συσκευή είναι ενεργοποιημένη, μην βάζετε τα χέρια στο νερό. Ελέγξτε τη συσκευή από τον εξειδικευμένο ηλεκτρολόγο πριν τη χρησιμοποιήσετε ξανά.

17. Μην αγγίζετε τη συσκευή ή τον τροφοδοτικό με βρεγμένα χέρια.

18. Η συσκευή πρέπει να απενεργοποιείται μετά από κάθε χρήση.

19. Μην αφήνετε ενεργοποιημένο τον εξοπλισμό ή τον προσαρμογέα χωρίς επίβλεψη.

20. Ποτέ μην χρησιμοποιείτε αυτήν τη συσκευή κοντά σε νερό, π.χ.: Κάτω από το ντους, στην μπανιέρα ή πάνω από το νεροχύτη γεμάτο με νερό.

21. Εάν η συσκευή χρησιμοποιεί μετασχηματιστή ρεύματος, μην την καλύπτετε, διότι μπορεί να προκαλέσει επικίνδυνη αύξηση της θερμοκρασίας και να προκαλέσει ζημιά στη συσκευή. Συνδέστε πάντα το καλώδιο του τροφοδοτικού στη συσκευή και, στη συνέχεια, συνδέστε το τροφοδοτικό στην πρίζα.

22. Το ψαλίδι κοπής είναι πολύ κοφτερό. Να είστε προσεκτικοί κατά τη συναρμολόγηση, την αποσυναρμολόγηση και τον καθαρισμό. Μην αγγίζετε κανένα στοιχείο της κινούμενης λεπίδας κατά τη διάρκεια της λειτουργίας!

23. ΜΗΝ ΦΟΡΤΩΣΕΤΕ ΤΗ ΜΠΑΤΑΡΙΑ ΓΙΑ ΜΕΓΑΛΥΤΕΡΕΣ ΑΠΟ 48 ΩΡΕΣ - αυτό μπορεί να προκαλέσει μη αναστρέψιμη ζημιά στην μπαταρία.

24. Η διαδικασία φόρτισης πρέπει να πραγματοποιείται σε θερμοκρασίες μεταξύ 5-35 βαθμών Κελσίου.

25. Μην πλένετε τις λεπίδες σε νερό.

26. Αλλάξτε μόνο τα συνημμένα χτένα όταν η συσκευή είναι απενεργοποιημένη.

ΠΕΡΙΓΡΑΦΗ ΠΡΟΪΟΝΤΟΣ:

1. Λεπίδα κεφαλής 2. Επίπεδο μήκους κοπής 3. Διακόπτης ισχύος
4. Οθόνη LCD 5. Χωρητικότητα μπαταρίας 6. Ένδειξη φόρτισης
7. Υποδοχή φόρτισης 8a. Συνδυάζει 8b. Μπουκάλι λαδιού 8c. Καλώδιο φόρτισης / φόρτισης

ΦΟΡΤΙΣΗ ΤΗΣ ΜΠΑΤΑΡΙΑΣ:

Για να ξεκινήσετε τη φόρτιση, συνδέστε το καλώδιο τροφοδοσίας στην υποδοχή φόρτισης (6) ή στη βάση φόρτισης και ο φορτιστής σε μια πρίζα 220-240V ~ 50 / 60Hz.

Μόλις συνδεθεί ή τοποθετηθεί σε μια βάση τροφοδοσίας, το εικονίδιο ένδειξης φόρτισης (6) θα ανάψει και η υπόλοιπη μπαταρία (5) θα αρχίσει να αναβασθίνει από κάτω προς τα πάνω και πίσω, δείχνοντας ξανά την φορτωμένη.

Αφού φορτιστεί πλήρως η μπαταρία, η ένδειξη υπολειπόμενης ισχύος θα σταματήσει να αναβασθίνει αποσυνδέοντας τη συσκευή από το φορτιστή.

Ο χρόνος φόρτισης είναι περίπου 3 ώρες.

ΚΛΕΙΔΑ ΔΥΝΑΜΙΚΟΥ / ΑΣΦΑΛΕΙΑΣ (4)

Σύρετε το διακόπτη λειτουργίας (4) για να τον ενεργοποιήσετε ή να τον απενεργοποιήσετε

ΕΝΔΕΙΞΗ ΛΑΔΙΟΥ (5a)

Όταν ανάβει η ένδειξη λαδιού. Λάδι τη συσκευή όπως φαίνεται στην εικόνα 4

ΧΡΗΣΗ ΤΟΥ CLIPPER

Επιλέξτε το επιθυμητό μήκος κοπής περιστρέφοντας το μοχλό μήκους κοπής (2).

Για να αλλάξετε τη χτένα απενεργοποιήστε την κουρευτική μηχανή, ξεκουμπώστε τη χτένα και κλιπ στη δεξιά. Οι χτένες έχουν μαγνήτες, βεβαιωθείτε ότι η λεπίδα και το εσωτερικό της χτένας είναι ευθυγραμμισμένα σωστά.

Ξεκινήστε να κόβετε τρέχοντας το ψαλίδι με το εξάρτημα χτένας ενάντια στην κατεύθυνση της ανάπτυξης των μαλλιών. Αυτό πρέπει να γίνει αργά και με σταθερή ταχύτητα. Μην ξεχνάτε να καθαρίζετε τακτικά το ψαλίδι και την κεφαλή κοπής τυχόν μαλλιών

ΚΑΘΑΡΙΣΜΑ

Καθαρίστε μετά από κάθε χρήση.

Βεβαιωθείτε ότι το προϊόν είναι απενεργοποιημένο και αποσυνδεδεμένο.

Καθαρίστε τα μέρη κοπής με την παρεχόμενη βούρτσα καθαρισμού.

Κάθε 5 χρησιμοποιεί λάδι στην κεφαλή της συσκευής.

Καθαρίστε το περίβλημα με ένα στεγνό πανί.

ΤΕΧΝΙΚΕΣ ΠΛΗΡΟΦΟΡΙΕΣ

Δύναμη No.: 5W

Μέγιστη ισχύς: 100W

Τροφοδοτικό προσαρμογέα: 220-240V ~ 50/60 Hz



φροντίζουμε το φυσικό περιβάλλον. Παρακαλούμε να πετάτε τις συσκευασίες από χαρτόνι στον κάδο ανακύκλωσης απορριμμάτων χαρτιού. Τις σακούλες από πολυαιθυλένιο (PE), απορρίψτε τις στον κάδο ανακύκλωσης πλαστικών. Η φθαρμένη συσκευή πρέπει να απορρίπτεται στο κατάλληλο σημείο, εξαιτίας των επικίνδυνων στοιχείων που περιέχει και τα οποία μπορεί να αποτελέσουν απειλή για το περιβάλλον. Η ηλεκτρική συσκευή πρέπει να απορρίπτεται με τέτοιο τρόπο ώστε να περιοριστεί η επαναχρησιμοποίησή της. Εάν στη συσκευή βρίσκονται μπαταρίες, αυτές πρέπει να αφαιρεθούν και να πεταχτούν σε ξεχωριστό κάδο.

(SR) СРПСКИ

БЕЗБЕДНОСНИ УСЛОВИ ВАЖНА УПУТСТВА О БЕЗБЕДНОСТИ УПОТРЕБЕ МОЛИМО ВАС ПАЖЉИВО ПРОЧИТАЈТЕ И ДРЖИТЕ У БУДУЋОЈ РЕФЕРЕНЦИ

Гарантни услови се разликују ако се уређај користи у комерцијалне сврхе.

1. Пре употребе производа пажљиво прочитајте и увек се придржавајте следећих упутстава. Произвођач није одговоран за било какву штету насталу било каквом злоупотребом.

2. Производ се користи само у затвореном. Не користите производ у било коју сврху која није компатибилна са његовом применом.

3. Важећи напон је 220-240V ~ 50 / 60Хз. Из сигурносних разлога није прикладно повезивати више уређаја у једну утичницу.

4. Будите опрезни када користите децу. Не дозволите деци да се играју са производом. Не дозволите деци или људима који не познају уређај да га користе без надзора.

5. УПОЗОРЕЊЕ: Овај уређај могу користити деца старија од 8 година и особе

смањене физичке, сензорне или менталне способности, или особе без искуства или знања о уређају, само под надзором особе одговорне за њихову безбедност, или ако су упућени на безбедну употребу уређаја и ако су свесни опасности повезаних са његовим радом. Деца се не би смела играти са уређајем. Чишћење и одржавање уређаја не би смела да обављају деца, осим ако су старија од 8 година и ове активности се обављају под надзором.

6. Након што завршите са употребом производа, не заборавите да руком пажљиво уклоните утикач из утичнице која држи утичницу. Никада не повлачите кабл за напајање !!!

7. Никада не стављајте кабл за напајање, утикач или читав уређај у воду. Никада не излажите производ атмосферским условима као што су директна сунчева светлост, киша итд. Никада не користите производ у влажним условима.

8. Повремено проверите стање кабла за напајање. Ако је кабл за напајање оштећен, производ треба преусмерити на место професионалног сервиса како би се избегле опасне ситуације.

9. Никада не користите производ са оштећеним каблом за напајање или ако је пао или оштећен на било који други начин или ако не ради исправно. Не покушавајте сами поправити оштећени производ јер то може довести до струјног удара. Увек окрените оштећени уређај на место професионалног сервиса како бисте га поправили. Све поправке могу извршити само овлашћени сервисни стручњаци. Поправак који је погрешно изведен може за корисника да изазове опасне ситуације.

10. Никада не стављајте производ на или близу врућих или топлих површина или кухињских уређаја попут електричне пећнице или горионика на гас.

11. Никада не употребљавајте производ близу запаљивих материја.

12. Не допустите да кабл виси преко ивице бројача или да додирује вруће површине.

13. Никада не остављајте производ прикључен на извор напајања без надзора. Чак и када је употреба прекинута на кратко, искључите је са мреже и искључите напајање.

14. Да би се обезбедила додатна заштита, препоручује се инсталирање уређаја заостале струје (РЦД) у струјни круг са номиналном заосталом струјом не већом од 30 mA. По овом питању контактирајте професионалног електричара.

 15. Ако користите уређај у купатилу након употребе, извуците утикач из утичнице, јер близина воде представља ризик, чак и ако је уређај искључен.

16. Не дозволите да се уређај или адаптер напајају. Ако уређај падне у воду, одмах извуците утикач за струју или адаптер за напајање из утичнице. Ако се уређај напаја, не стављајте руке у воду. Пре поновног коришћења нека уређај прегледа квалификовани електричар.

17. Не додирујте уређај или адаптер за напајање мокрым рукама.

18. Уређај се мора искључити након сваке употребе.

19. Не остављајте укључену опрему или адаптер без надзора.

20. Никада не користите овај уређај близу воде, на пример: под тушем, кадом или

изнад умиваоника напуњеног водом.

21. Ако уређај користи адаптер за напајање, немојте га покрити, јер то може довести до опасног пораста температуре и оштетити уређај. Увек повежите кабл адаптера за напајање са уређајем, а затим адаптер за напајање у утичницу.

22. Маказе за сечење су врло оштре. Будите опрезни приликом састављања, растављања и чишћења. Не додирујте ниједан елемент покретне оштрице током рада!

23. НЕ ПУЊАВАЈТЕ БАТЕРИЈУ ДУЖЕ ОД 48 САТА - то може проузроковати неповратну штету на батерији.

24. Процес пуњења треба изводити на температурама између 5-35 степени Целзијуса.

25. Не перите лопатице у води.

26. Замените наставке чешља само када је уређај искључен.

ОПИС ПРОИЗВОДА:

1. Глава сечива
2. Ниво дужине сечења
3. Прекидач за напајање
4. ЛЦД екран
5. Преостали капацитет батерије
6. Индикатор напуњености
7. Утичница за пуњење
- 8а. Чешље
- 8б. Боца за уље
- 8ц. пуњач / кабл за пуњење

ПУЊЕЊЕ БАТЕРИЈЕ:

Да бисте започели пуњење, прикључите кабл за напајање у утичницу за пуњење (6) или у базу за пуњење, а пуњач у електричну утичницу 220-240В ~ 50 / 60Хз.

Једном кад је прикључите или ставите на напајано постоље, икона индикатора пуњења (6) засветлиће, а преостала батерија (5) ће почети трептати одоздо према горе и назад, показујући напуњеност.

Након што се батерија потпуно напуни, индикатор преостале снаге ће престати трептати ископчајте уређај из пуњача. Време пуњења је око 3 сата.

ТИПКА ЗА НАПАЈАЊЕ / СИГУРНОСНА БРАВА (4)

Притисните прекидач за напајање (4) да бисте га укључили или искључили

ИНДИКАЦИЈА УЉА (5а)

Када се укључи индикатор подмазивања. Подмажите уређај како је приказано на слици 4
КОРИШЋЕЊЕ КЛИПЕРА

Изаберите жељену дужину сечења окретањем ручице за дужину сечења (2).

Да бисте променили чешаљ, искључите машину, откачите чешаљ и закопчајте је са десне стране. Чешљеви имају магнет, пазите да оштрица и унутрашњост чешља буду правилно поравнати.

Почните са сечењем трчећи тример са причвршћивањем чешља у смеру раста длаке. То треба радити полако и сталном брзином. Имајте на уму да редовно чистите тример и главу за сечење било које косе

ЧИШЋЕЊЕ

Очистите након сваке употребе.

Уверите се да је производ искључен и ископчан.

Очистите резне делове испорученом четком за чишћење.

Сваких 5 користи уље на глави уређаја.

Очистите кућиште сувом крпом.

ТЕХНИЧКЕ ИНФОРМАЦИЈЕ

Снага Ном .: 5В

Максимална снага: 100В

Адаптер Напајање: 220-240В ~ 50/60 Хз



За заштиту животне средине: молимо вас да одвојите картонске кутије и пластичне кесе и одложите их у одговарајуће канте за смеће. Коришћени уређај треба да буде испоручен на наменске сакупљане тачке због оштрих компоненти, што може утицати на животну средину. Немојте одлагати овај уређај у заједничку корпу за отпатке.

SÄKERHETSVILLKOR VIKTIGA INSTRUKTIONER FÖR SÄKERHET FÖR ANVÄNDNING LÄS NÄTT OCH HÅLL FÖR FRAMTIDA REFERENS

Garantivillkoren är olika om enheten används i kommersiellt syfte.

1. Läs noga innan du använder produkten och följ alltid följande instruktioner. Tillverkaren ansvarar inte för skador på grund av missbruk.
2. Produkten ska endast användas inomhus. Använd inte produkten för något syfte som inte är kompatibelt med dess tillämpning.
3. Tillämplig spänning är 220-240V ~ 50 / 60Hz. Av säkerhetsskäl är det inte lämpligt att ansluta flera enheter till ett eluttag.
4. Var försiktig när du använder barn. Låt inte barnen leka med produkten. Låt inte barn eller personer som inte känner till enheten använda den utan tillsyn.
5. VARNING: Denna enhet får användas av barn över 8 år och personer med nedsatt fysisk, sensorisk eller mental förmåga eller personer utan erfarenhet eller kunskap om enheten, endast under överinseende av en person som är ansvarig för deras säkerhet, eller om de fick instruktioner om säker användning av enheten och är medvetna om farorna med dess användning. Barn ska inte leka med enheten. Rengöring och underhåll av enheten bör inte utföras av barn, såvida de inte är över 8 år och dessa aktiviteter utförs under övervakning.
6. Använd alltid produkten när du är klar med att ta ut kontakten försiktigt från eluttaget som håller uttaget med handen. Dra aldrig i strömkabeln !!!
7. Stoppa aldrig strömkabeln, kontakten eller hela enheten i vattnet. Utsätt aldrig produkten för atmosfäriska förhållanden som direkt solljus eller regn osv. Använd aldrig produkten under fuktiga förhållanden.
8. Kontrollera strömkabelns tillstånd regelbundet. Om strömkabeln är skadad ska produkten bytas ut till en professionell serviceplats för att undvika farliga situationer.
9. Använd aldrig produkten med en skadad strömkabel eller om den tappats eller skadats på något annat sätt eller om den inte fungerar som den ska. Försök inte reparera den defekta produkten själv eftersom den kan leda till elchock. Vänd alltid den skadade enheten till en professionell serviceplats för att reparera den. Alla reparationer kan endast utföras av auktoriserad servicepersonal. Reparationen som gjordes felaktigt kan orsaka farliga situationer för användaren.
10. Placera aldrig produkten på eller i närheten av de heta eller varma ytorna eller köksutrustningen som elugnen eller gasbrännaren.
11. Använd aldrig produkten nära brännbara ämnen.
12. Låt inte sladden hänga över kanten på bänken eller vidröra heta ytor.
13. Lämna aldrig produkten ansluten till strömkällan utan tillsyn. Även om användningen avbryts under en kort tid, stäng av den från nätverket, koppla ur strömmen.
14. För att ge ytterligare skydd rekommenderas det att installera restströmsenhet (RCD) i strömkretsen, med restström inte mer än 30 mA. Kontakta en professionell elektriker i denna fråga.



15. Om du använder enheten i badrummet efter användning ska du ta ut strömkontakten ur uttaget, eftersom det finns risk för vatten i närheten, även om enheten är avstängd.

16. Låt inte enheten eller nätadaptern blöta. Om enheten hamnar i vatten ska du omedelbart dra ut kontakten eller nätadaptern ur uttaget. Lägg inte händerna i vattnet om enheten är strömförsörd. Låt en kvalificerad elektriker kontrollera enheten innan du använder den igen.

17. Rör inte vid enheten eller nätadaptern med våta händer.

18. Enheten måste stängas av efter varje användning.

19. Lämna inte inkopplad utrustning eller adapter utan tillsyn.

20. Använd aldrig den här enheten nära vatten, t.ex.: Under dusch, i badkar eller över handfat fylld med vatten.

21. Om enheten använder en nätadapter, täck inte över den, eftersom det kan orsaka en farlig temperaturökning och kan skada enheten. Anslut alltid nätadapterkabeln till enheten och anslut sedan nätadaptern till eluttaget.

22. Skärsaxen är mycket vass. Var försiktig vid montering, demontering och rengöring. Rör inte vid några delar av det rörliga bladet under drift!

23. LADDA INTE BATTERIET Längre än 48 timmar - detta kan orsaka irreversibla skador på batteriet.

24. Laddningsprocessen bör genomföras i temperaturer mellan 5-35 grader Celsius.

25. Tvätta inte knivarna i vatten.

26. Byt endast kamfästen när enheten är avstängd.

PRODUKTA APRAKSTS:

1. Asmens galva
2. Griešanas garuma līmenis
3. Strāvas slēdzis
4. LCD displejs
5. Akumulatora atlikusī ietilpība
6. Uzlādes indikators
7. Lādēšanas ligzda
- 8a. Ķemmes
- 8b. Eļļas pudele
- 8c. Lādētājs / Uzlādes vads

BATERIJAS Lādēšana:

Lai sāktu uzlādi, pievienojiet strāvas vadu uzlādes kontaktligzdai (6) vai lādēšanas pamatnei, bet lādētāju - 220-240V ~ 50 / 60Hz tīkla kontaktligzdai.

Pēc elektrotīkla pievienošanas vai ievietošanas uzlādes indikatora ikona (6) iedegsies, un atlikusī baterija (5) sāks mirgot no apakšas uz augšu un atpakaļ, parādot ielādēto.

Kad akumulators ir pilnībā uzlādēts, atlikusīais enerģijas indikatora vairs nemirgo, atvienojiet ierīci no lādētāja.

Uzlādes laiks ir apmēram 3 stundas.

BAROŠANAS POGA / DROŠĪBAS Slēdzene (4)

Nospiediet barošanas slēdzi (4), lai to ieslēgtu vai izslēgtu

EĻĻAS NORĀDES (5.a)

Kad ieslēdzas eļļošanas indikators. Eļļojiet ierīci, kā parādīts 4. attēlā

CLIPPER LIETOŠANA

Izvēlieties vēlamo griešanas garumu, pagriežot griešanas garuma sviru (2).

Lai nomainītu ķemmi, izslēdziet griezēju, atvienojiet ķemmi un saspraudiet labajā pusē. Ķemmēm ir magnēti, lūdzu, pārliecinieties, ka asmens un ķemmes iekšpuse ir pareizi izlīdzināti.

Sāciet griešanu, darbinot trimmeri ar ķemmes stiprinājumu pret matu augšanas virzienu. Tas jādara lēni un vienmērīgā ātrumā. Lūdzu, atcerieties regulāri notīrīt trimmeri un matu griešanas galvu

TĪRĪŠANA

Pēc katras lietošanas reizes notīriet.
Pārļiecinieties, ka izstrādājums ir izslēgts un atvienots no strāvas.
Notīriet griešanas daļas ar komplektā esošo tīrīšanas suku.
Ik pēc 5 ierīces eļļā tiek izmantota eļļa.
Notīriet apvalku ar sausu drānu.

TEHNISKĀ INFORMĀCIJA

Jaudas nom. : 5W

Maksimālā jauda: 100W

Adaptēra barošana: 220-240V ~ 50/60 Hz



Vi sköter om miljön. Överlämna förpackningar i kartong till pappersavfall. Polyetylensäckar (PE) slängs i avfallsbehållare för plast. Man bör lämna en gammal apparat till en riktig återvinningscentral, eftersom farliga komponenter i apparaten kan orsaka fara till miljön. En elektrisk apparat bör lämnas för att minska förnyad användning av denna. Om apparaten innehåller batterier, bör man ta bort dem och lämna dem separat till återvinningscentraler.

(LV) LATVIEŠU

DROŠĪBAS NOSACĪJUMI SVARĪGAS NORĀDĪJUMI PAR LIETOŠANAS DROŠĪBU LŪDZU, RŪPĪGI LASIET UN UZGLABĀT NĀKOTNĒ

Garantijas nosacījumi ir atšķirīgi, ja ierīci izmanto komerciāliem mērķiem.

1. Pirms produkta lietošanas, lūdzu, uzmanīgi izlasiet un vienmēr ievērojiet šādus norādījumus. Ražotājs nav atbildīgs par zaudējumiem, kas radušies nepareizas lietošanas dēļ.
2. Produkts jāizmanto tikai telpās. Nelietojiet izstrādājumu nekādiem mērķiem, kas nav saderīgi ar tā lietojumu.
3. Piemērojamais spriegums ir 220-240V ~ 50 / 60Hz. Drošības apsvērumu dēļ nav pareizi savienot vairākas ierīces ar vienu kontaktligzdu.
4. Lūdzu, esiet piesardzīgs, lietojot apkārt bērniem. Neļaujiet bērniem spēlēties ar produktu. Neļaujiet bērniem vai cilvēkiem, kuri nezina ierīci, to lietot bez uzraudzības.
5. BRĪDINĀJUMS. Šo ierīci bērni, kas vecāki par 8 gadiem, un personas ar ierobežotām fiziskām, maņu vai garīgām spējām vai personas, kurām nav pieredzes vai zināšanas par ierīci, drīkst izmantot tikai personas uzraudzībā, kas atbild par viņu drošību, vai ja viņi ir instruēti par ierīces drošu lietošanu un apzinās ar tās darbību saistītās briesmas. Bērniem nevajadzētu spēlēt ar ierīci. Ierīces tīrīšanu un apkopi nedrīkst veikt bērni, ja vien viņi nav vecāki par 8 gadiem un šīs darbības veic uzraudzībā.
6. Kad esat beidzis lietot produktu, vienmēr atcerieties maigi noņemt kontaktdakšu no kontaktligzdas, ar roku turot kontaktligzdu. Nekad nevelciet strāvas kabeli !!!
7. Nekad nelieciet strāvas kabeli, kontaktdakšu vai visu ierīci ūdenī. Nekad nepakļaujiet ierīci tādos atmosfēras apstākļos kā tieša saules gaisma vai lietus utt. Nekad nelietojiet produktu mitros apstākļos.
8. Periodiski pārbaudiet strāvas kabeļa stāvokli. Ja strāvas kabelis ir bojāts, produkts jānogriež profesionālā servisa vietā, kur tas jānomaina, lai izvairītos no bīstamām situācijām.
9. Nekad nelietojiet produktu ar bojātu strāvas kabeli, ja tas ir nokritis vai bojāts citā veidā

vai ja tas nedarbojas pareizi. Nemēģiniet pats salabot bojāto produktu, jo tas var izraisīt elektrošoku. Lai to salabotu, bojāto ierīci vienmēr nogādājiēt profesionālā servisa vietā. Visus remontdarbus var veikt tikai pilnvaroti servisa speciālisti. Nepareizi veikts remonts var radīt bīstamas situācijas lietotājam.

10. Nekad nelieciet produktu uz karstu vai siltu virsmu vai virtuves ierīču, piemēram, elektriskās krāsns vai gāzes degļa, vai tuvu tam.

11. Nekad nelietojiet produktu degošu tuvumā.

12. Neļaujiet vadam karāties virs letes malas un nepieskarieties karstām virsmām.

13. Nekad neatstājiēt produktu pieslēgtu strāvas avotam bez uzraudzības. Pat tad, ja lietošana uz īsu laiku tiek pārtraukta, izslēdziet to no tīkla, atvienojiet strāvu.

14. Lai nodrošinātu papildu aizsardzību, strāvas ķēdē ieteicams uzstādīt atlikušās strāvas ierīci (RCD) ar atlikušās strāvas stiprumu ne vairāk kā 30 mA. Šajā jautājumā sazinieties ar profesionālu elektriķi.

 15. Ja pēc lietošanas ierīci izmantojat vannas istabā, izņemiet strāvas kontaktdakšu no kontaktligzdas, jo ūdens tuvums rada risku, pat ja ierīce ir izslēgta.

16. Neļaujiet ierīcei vai strāvas adapterim samitrināt. Ja ierīce nokrīt ūdenī, nekavējiēties izņemiet strāvas kontaktdakšu vai strāvas adapteri no kontaktligzdas. Ja ierīcei ir strāva, nelieciet rokas ūdenī. Pirms atkārtotas izmantošanas pārbaudiet ierīci kvalificētām elektriķim.

17. Nepieskarieties ierīcei vai strāvas adapterim ar mitrām rokām.

Pēc katras lietošanas reizes ierīce ir jāizslēdz.

19. Neatstājiēt ieslēgtu aprīkojumu vai adapteri bez uzraudzības.

20. Nekad nelietojiet šo ierīci tuvu ūdenim, piemēram: zem dušas, vannā vai virs izlietnes, kas papildīta ar ūdeni.

21. Ja ierīce izmanto strāvas adapteri, neaizsedziet to, jo tas var izraisīt bīstamu temperatūras paaugstināšanos un var sabojāt ierīci. Vienmēr pievienojiet strāvas adaptera kabeli ierīcei un pēc tam pievienojiet strāvas adapteri strāvas kontaktligzdai.

22. Griešanas šķēres ir ļoti asas. Montāžas, demontāžas un tīrīšanas laikā izmantojiēt piesardzību. Darbības laikā neaiztieciēt nevienu kustīgā asmens elementu!

23. NELIETOJIET BATERIJU ilgāk kā 48 stundas - tas var neatgriezeniski bojāt akumulatoru.

24. Lādēšanas process jāveic temperatūrā no 5 līdz 35 grādiem pēc Celsija.

25. Nemazgājiēt asmeņus ūdenī.

26. Mainiet ķemmes stiprinājumus tikai tad, kad ierīce ir izslēgta.

PREKĒS APRAŠYMAS:

1. Ašmeņu galvutē 2. Pjovimo ilgjo lygis 3. Maitinimo jungklis
4. LCD ekranas 5. Likusi baterijos talpa 6. Ķrovimo indikatorius
7. Ķrovimo lizdas 8a. Šukos 8b. Alyvos butelis 8c, Ķrovimo / Ķrovimo laidas

BATERIJOS ĶKROVIMAS:

Norēdami pradēti krauti, Ķjunkite maitinimo laida Ķ Ķrovimo lizda (6) arba Ķrovimo pagrinda, o Ķrovikli - Ķ 220–240 V ~ 50/60 Hz maitinimo lizda.

Priungus arba uždējus maitinamā stovā, Ķsižiebs Ķrovimo indikatoriaus piktograma (6), o likusi baterija (5) pradēs mirksēti iš apačios Ķ

viršų ir vėl rodydama pakrautą.

Kai baterija bus visiškai įkrauta, likęs maitinimo indikatorius nustos mirksėti, atjunkite prietaisą nuo įkroviklio. Įkrovimo laikas yra apie 3 valandas.

MAITINIMO Mygtukas / SAUGOS UŽRAKTAS (4)

Norėdami jį įjungti arba išjungti, brūkštelėkite maitinimo jungiklį (4)

ALYVOS INDIKACIJA (5a)

Įsijungus alyvos indikatoriumi. Tepkite prietaisą, kaip parodyta 4 paveiksle

NAUDOJIMAS „CLIPPER“

Pasirinkite norimą pjovimo ilgį sukdamį pjovimo ilgio svirtį (2).

Norėdami pakeisti šukas, išjunkite kirpimo mašiną, nuimkite šukas ir užmaukite dešinėje. Šukose yra magnetai, įsitikinkite, kad ašmenys ir šukos vidus yra tinkamai išlyginti.

Pradėkite kirpti trimerių su šukos priedu prieš plaukų augimo kryptį. Tai turėtų būti daroma lėtai ir tolygiai. Nepamirškite reguliariai valyti žirklių ir kirpimo galvutę nuo plaukų

VALYMAS

Išvalykite po kiekvieno naudojimo.

Įsitikinkite, kad gaminys išjungtas ir atjungtas.

Nuvalykite pjovimo dalis pridėdamu valymo šepetėliu.

Kas 5 naudoja alyvą ant prietaiso galvos.

Išvalykite apvalkalą sausa šluoste.

TECHNINE INFORMACIJA

Nominali galia: 5W

Maksimali galia: 100W

Adapterio maitinimas: 220–240 V ~ 50/60 Hz



Apkūrtėjās vides aizsardzība. Kartona iepakojumu, lūdzu, nododiet atreizējai pārstrādei. Polietilēna maisiņus (PE) izmest plastmasas izstrādājumiem paredzētajos konteineros. Lietotās elektropreces nododiet attiecīgajos pieņemšanas punktos. Ierīcē satur bīstamas sastāvdaļas, kas var izraisīt draudus apkūrtējai videi. Elektroierīce jānodod tā, lai ierobežotu tās atkūrtotu izmantošanu. Ja ierīcē atrodas baterijas, izņemiet tās un nododiet pieņemšanas punktā atsevišķi. Produktu neizmest sadzīves atkritumu konteinerā!

شروط السلامة تعليمات مهمة حول سلامة الاستخدام ، يرجى القراءة بعناية والاحتفاظ بها للرجوع إليها في المستقبل

تختلف شروط الضمان إذا تم استخدام الجهاز لأغراض تجارية.

١- قبل استخدام المنتج ، يرجى القراءة بعناية والامتثال دائماً للإرشادات التالية. الشركة المصنعة ليست مسؤولة عن أي أضرار ناتجة عن أي سوء استخدام.

٢- المنتج يستخدم فقط في الداخل. لا تستخدم المنتج لأي غرض لا يتوافق مع تطبيقه.

٣ الجهد المطبق هو ٢٢٠-٢٤٠ فولت ~ ٥٠/٦٠ هرتز. لأسباب تتعلق بالسلامة ، ليس من المناسب توصيل أجهزة متعددة بمأخذ طاقة واحد.

٤. يرجى توخي الحذر عند الاستخدام حول الأطفال. لا تدع الأطفال يلعبون بالمنتج. لا تدع الأطفال أو الأشخاص الذين لا يعرفون الجهاز لاستخدامه دون إشراف.

٥- تحذير: يمكن استخدام هذا الجهاز من قبل الأطفال الذين تزيد أعمارهم عن ٨ سنوات والأشخاص الذين يعانون من ضعف القدرات الجسدية أو الحسية أو العقلية ، أو الأشخاص الذين ليس لديهم خبرة أو معرفة بالجهاز ، فقط تحت إشراف شخص مسؤول عن سلامتهم ، أو إذا تم إرشادهم بشأن الاستخدام الآمن للجهاز وكانوا على دراية بالمخاطر المرتبطة بتشغيله. يجب ألا يلعب الأطفال بالجهاز. لا ينبغي أن يقوم الأطفال بتنظيف الجهاز وصيانته ، إلا إذا كان عمرهم أكبر من ٨ سنوات ويتم تنفيذ هذه الأنشطة تحت إشراف.

٦. بعد الانتهاء من استخدام المنتج ، تذكر دائماً إزالة القابس برفق من مأخذ التيار الكهربائي الذي يمسك المنفذ بيدك. لا تسحب كابل الطاقة أبداً !!!

٧- لا تضع كابل الطاقة أو القابس أو الجهاز بأكمله في الماء أبداً. لا تعرض المنتج أبداً للظروف الجوية مثل ضوء الشمس المباشر أو المطر وما إلى ذلك. لا تستخدم المنتج أبداً في الظروف الرطبة.

٨ افحص حالة كبل الطاقة بشكل دوري. في حالة تلف كبل الطاقة ، يجب تحويل المنتج إلى موقع خدمة احترافي لاستبداله لتجنب المواقف الخطرة.

٩- لا تستخدم المنتج أبداً مع كبل طاقة تالف أو في حالة سقوطه أو تلفه بأي طريقة أخرى أو إذا كان لا يعمل بشكل صحيح. لا تحاول إصلاح المنتج المعيب بنفسك لأنه قد يؤدي إلى حدوث صدمة كهربائية.

قم دائماً بتحويل الجهاز التالف إلى موقع خدمة احترافي لإصلاحه. لا يمكن إجراء جميع الإصلاحات إلا بواسطة متخصصي الخدمة المعتمدين. يمكن أن يتسبب الإصلاح الذي تم بشكل غير صحيح في حدوث مواقف خطيرة للمستخدم.

١٠- لا تضع المنتج على أو بالقرب من الأسطح الساخنة أو الدافئة أو أدوات المطبخ مثل الفرن الكهربائي أو الموقد الغازي.

١١. لا تستخدم المنتج قريباً من المواد القابلة للاحتراق.

١٢. لا تدع السلك يتدلى على حافة العداد أو تلمس الأسطح الساخنة.

١٣. لا تترك المنتج متصلاً بمصدر الطاقة دون إشراف. حتى عند انقطاع الاستخدام لفترة قصيرة ، قم بإيقاف تشغيله من الشبكة ، وافصل الطاقة.

في دائرة الطاقة ، مع (RCD) (١٤). من أجل توفير حماية إضافية ، يوصى بتهيئة جهاز بقايا التيار تصنيف التيار المتبقي لا يزيد عن ٣٠ مللي أمبير. اتصل كهربائياً محترفاً في هذا الشأن.

١٥- في حالة استخدام الجهاز في الحمام بعد الاستخدام ، قم بإزالة قابس الطاقة من المقبس ، لأن القرب من المياه يمثل خطراً ، حتى إذا تم إيقاف تشغيل الجهاز.

١٦. لا تسمح للجهاز أو محول الطاقة للبلل. إذا سقط الجهاز في الماء ، فقم على الفور بإزالة قابس الطاقة أو محول الطاقة من المقبس. إذا كان الجهاز يعمل بالطاقة ، فلا تضع يديك في الماء. قم بفحص

الجهاز بواسطة كهربائي مؤهل قبل استخدامه مرة أخرى.

١٧. لا تلمس الجهاز أو محول الطاقة ويداك مبتلتان.

١٨. لا يجب إيقاف تشغيل الجهاز بعد كل استخدام.

١٩. لا تترك الجهاز أو المحول مفتوحًا بدون إشراف.

٢٠. لا تستخدم هذا الجهاز مطلقًا بالقرب من الماء ، على سبيل المثال: تحت الدش أو في حوض الاستحمام أو فوق الحوض المملوء بالماء.

٢١. إذا كان الجهاز يستخدم محول طاقة ، فلا تغطيه ، لأن ذلك قد يتسبب في ارتفاع خطير في درجة الحرارة ويمكن أن يئلف الجهاز. قم دائمًا بتوصيل كبل محول الطاقة بالجهاز ، ثم قم بتوصيل محول الطاقة بمقبس الطاقة.

٢٢. مقص القطع حاد جدا. توخى الحذر عند التجميع والتفكيك والتنظيف. لا تلمس أي عناصر من النصل المتحرك أثناء العملية!

٢٣. لا تشحن البطارية لمدة تزيد عن ٤٨ ساعة - فقد يتسبب ذلك في تلف البطارية بشكل لا يمكن إصلاحه.

٢٤. يجب أن تتم عملية الشحن في درجات حرارة تتراوح بين ٥-٣٥ درجة مئوية.

٢٥. لا تغسل الشفرات بالماء.

٢٦. قم فقط بتغيير ملحقات المشط عند إيقاف تشغيل الجهاز.

وصف المنتج:

١. رأس الشفرة ٢. مستوى طول القطع ٣. مفتاح الطاقة

سعة البطارية المتبقية ٦. مؤشر الشحن LCD 5. شاشة

شاحن / كابل شحن ، C أمشاط ٨ ب. زجاجة زيت ٨. Ya. شحن المقبس ٨

شحن البطارية:

لبدء الشحن ، قم بتوصيل سلك الطاقة بمقبس الشحن (٦) أو قاعدة الشحن ، والشاحن بأخذ التيار الكهربائي ٢٢٠-٢٤٠ فولت ~ ٥٠/٦٠ هرتز. بمجرد توصيله أو وضعه على حامل يعمل بالطاقة ، سيضيء رمز مؤشر الشحن (٦) وستبدأ البطارية المتبقية (٥) في الوميض من الأسفل إلى الأعلى والعودة مرة أخرى لتظهر التحميل. بعد شحن البطارية بالكامل ، سيتوقف مؤشر الطاقة المتبقية عن الوميض بفصل الجهاز عن الشاحن. مدة الشحن حوالي ٣ ساعات.

زر الطاقة / قفل الأمان (٤)

انقر فوق مفتاح الطاقة (٤) لتشغيله أو إيقاف تشغيله

مؤشر الزيت (٥ أ)

عندما يضيء مؤشر التزييت. قم بتزييت الجهاز كما هو موضح في الصورة ٤

استخدام المقص

حدد طول القطع المطلوب بتدوير ذراع طول القطع (٢).

لتغيير المشط ، قم بإيقاف تشغيل المقص ، وافصل المشط ، ثم قم بقص المشط الأيمن. الأمشاط بها مغناطيس ، يرجى التأكد من محاذاة الشفرة وداخل المشط بشكل صحيح.

ابدأ القص عن طريق تشغيل أداة التشذيب باستخدام المشط المرفق عكس اتجاه نمو الشعر. يجب أن يتم ذلك ببطء وبسرعة ثابتة. يرجى تذكر تنظيف ماكينة الحلاقة وقص أي شعر بانتظام

تنظيف

نظف بعد كل استخدام.

تأكد من إيقاف تشغيل المنتج وفصله.

نظف أجزاء القطع بفرشاة التنظيف المرفقة.

يستخدم كل ٥ زيتًا على رأس الجهاز.

نظف الغلاف بقطعة قماش جافة.

معلومات تقنية

رقم الطاقة: ٥ واط

الطاقة القصوى: ١٠٠ واط

مصدر طاقة المحول: ٢٢٠-٢٤٠ فولت ~ ٥٠/٦٠ هرتز

يرجى نقل عبوات الورق المقوى إلى نفايات الورق. اسكب أكياس البوليثين في الحاوية البلاستيكية

يجب إعادة الجهاز البالي إلى نقطة تخزين مناسبة لأنه خطير في الجهاز

قد تشكل المكونات تهديدًا للبيئة. يجب تسليم الجهاز الكهربائي للحد

فعليك إخراجها وإعطائها إلى النقطة المخزنة بشكل منفصل، إعادة استخدامها واستخدامها. إذا كان هناك بطاريات في الجهاز

VARNOSTNI POGOJI POMEMBNA NAVODILA O VARNOSTI UPORABE PROSIMO, DA PREBERITE POZORNO IN Hranite za prihodnost

Garancijski pogoji se razlikujejo, če se naprava uporablja v komercialne namene.

1. Pred uporabo izdelka natančno preberite in vedno upoštevajte naslednja navodila. Proizvajalec ni odgovoren za kakršno koli škodo zaradi kakršne koli zlorabe.
2. Izdelek lahko uporabljate samo v zaprtih prostorih. Izdelka ne uporabljajte za noben namen, ki ni združljiv z njegovo uporabo.
3. Veljavna napetost je 220-240V ~ 50 / 60Hz. Iz varnostnih razlogov v eno vtičnico ni primerno priključiti več naprav.
4. Bodite previdni pri uporabi okoli otrok. Otroci naj se ne igrajo z izdelkom. Otrokom ali ljudem, ki ne poznajo naprave, ne dovolite, da jo uporabljajo brez nadzora.
5. **OPOZORILO:** To napravo lahko uporabljajo otroci, starejši od 8 let, in osebe z zmanjšanimi fizičnimi, senzoričnimi ali duševnimi sposobnostmi ali osebe brez izkušenj ali znanja o napravi, samo pod nadzorom osebe, odgovorne za njihovo varnost, ali če so dobili navodila o varni uporabi naprave in se zavedajo nevarnosti, povezane z njenim delovanjem. Otroci se ne smejo igrati z napravo. Čiščenja in vzdrževanja naprave ne smejo izvajati otroci, razen če so starejši od 8 let in se te dejavnosti izvajajo pod nadzorom.
6. Ko končate z uporabo izdelka, ne pozabite nežno odstraniti vtič iz vtičnice, ki drži vtičnico z roko. Nikoli ne vlecite napajalnega kabla !!!
7. Nikoli ne dajajte napajalnega kabla, vtiča ali celotne naprave v vodo. Izdelka nikoli ne izpostavljajte atmosferskim razmeram, kot so neposredna sončna svetloba, dež itd. Izdelka nikoli ne uporabljajte v vlažnih pogojih.
8. Redno preverjajte stanje napajalnega kabla. Če je napajalni kabel poškodovan, ga je treba zamenjati, da ga zamenjate, da se izognete nevarnim situacijam.
9. Izdelka nikoli ne uporabljajte s poškodovanim napajalnim kablom ali če je padel ali poškodovan na kakršen koli drug način ali če ne deluje pravilno. Izdelka z napako ne poskušajte popraviti sami, ker lahko povzroči električni udar. Poškodovano napravo vedno obrnite na strokovno servisno mesto, da jo popravite. Vsa popravila lahko opravijo samo pooblaščenji serviserji. Nepravilno opravljeno popravilo lahko povzroči nevarne situacije za uporabnika.
10. Izdelka nikoli ne postavljajte na vroče ali tople površine ali kuhinjske aparate, kot je električna pečica ali plinski gorilnik, ali blizu njih.
11. Izdelka nikoli ne uporabljajte v bližini gorljivih snovi.
12. Pazite, da kabel ne visi čez rob pulta in se ne dotika vročih površin.
13. Izdelka nikoli ne puščajte priključenega na vir napajanja brez nadzora. Tudi če je uporaba za kratek čas prekinjena, jo izklopite iz omrežja in izključite napajanje.
14. Da bi zagotovili dodatno zaščito, je priporočljivo v napajalni tokokrog vgraditi napravo za odvod preostalega toka (RCD) z nazivno napetostjo največ 30 mA. V zvezi s tem se

obrnite na poklicnega električarja.



15. Če napravo uporabljate v kopalnici po uporabi, odstranite vtič iz vtičnice, ker bližina vode predstavlja tveganje, tudi če je naprava izključena.
16. Pazite, da se naprava ali napajalnik ne zmočita. Če naprava pade v vodo, takoj izvlecite vtič ali napajalnik iz vtičnice. Če je naprava napajana, ne dajte rok v vodo. Pred ponovno uporabo naj usposobljeni električar pregleda napravo.
17. Naprave ali napajalnika se ne dotikajte z mokrimi rokami.
18. Napravo je treba po vsaki uporabi izklopiti.
19. Vključene opreme ali adapterja ne puščajte brez nadzora.
20. Te naprave nikoli ne uporabljajte blizu vode, npr. : pod tušem, kadjo ali nad umivalnikom, napolnjenim z vodo.
21. Če naprava uporablja napajalnik, je ne pokrivajte, saj lahko to povzroči nevarno povišanje temperature in škoduje napravi. Na napravo vedno priključite kabel napajalnika, nato pa napajalnik v vtičnico.
22. Rezne škarje so zelo ostre. Pri sestavljanju, demontaži in čiščenju bodite previdni. Med postopkom se ne dotikajte nobenih elementov gibljivega rezila!
23. BATERIJE NEMOJTE DOLŽITI DALJ KOT 48 UR - to lahko povzroči nepopravljivo škodo na bateriji.
24. Postopek polnjenja je treba izvajati pri temperaturah med 5-35 stopinj Celzija.
25. Rezila ne umivajte v vodi.
26. Nastavke glavnika zamenjajte samo, ko je naprava izključena.

OPIS IZDELKA:

1. Glava rezila 2. Stopnja dolžine rezanja 3. Stikalo za vklop
4. LCD zaslon 5. Preostala zmogljivost baterije 6. Indikator polnjenja
7. Polnilna vtičnica 8a. Glavniki 8b. Steklenica za olje 8c, polnilni / polnilni kabel

POLNENJE BATERIJE:

Za začetek polnjenja priključite napajalni kabel v polnilno vtičnico (6) ali polnilno osnovo, polnilnik pa v električno vtičnico 220-240V ~ 50 / 60Hz.

Ko ga priključite na električno stojalo, zasveti ikona indikatorja polnjenja (6), preostali akumulator (5) pa začne utripati od spodaj navzgor in nazaj, kar kaže na naloženo.

Ko se baterija popolnoma napolni, indikator preostalega napajanja neha utripati, ko napravo izključite iz polnilnika.

Čas polnjenja je približno 3 ure.

GUMB ZA VKLOP / VARNOSTNA ZAKLOPA (4)

Pritisnite stikalo za vklop (4), da ga vklopite ali izklopite

INDICIJA O OLJU (5a)

Ko se vklopi indikator olja. Napravo naoljite, kot je prikazano na sliki 4

UPORABA ČEPALA

Izberite želeno dolžino reza z obračanjem vzvoda za rezanje (2).

Če želite zamenjati glavniki, izklopite strižnik, odprite glavniki in ga pritrdite na desni. Glavniki imajo magnetne, poskrbite, da sta rezilo in notranjost glavnika pravilno poravnani.

Začnite z rezanjem tako, da trimmer zaženete s pritrditvijo glavnika v smeri rasti dlak. To je treba storiti počasi in z enakomerno hitrostjo. Prosimo, ne pozabite redno čistiti trimerja in rezalne glave vseh las

ČIŠČENJE

Po vsaki uporabi očistite.

Prepričajte se, da je izdelek izklopljen in odklopljen.

Rezne dele očistite s priloženo čistilno krtačo.

Vsak 5 uporabljaja olje na glavi naprave.
Ohišje očistite s suho krpo.

ТЕХНИЧНЕ ИНФОРМАЦИЈЕ

Moč Nom.: 5W

Največja moč: 100W

Napajanje adapterja: 220-240V ~ 50/60 Hz



Skrbimo za okolje. Kartonska embalaža, prosim darovati na odpadni papir. Polietilenske vreče (PE) mečite v posoda za plastiko. Dotrajane naprave je treba vrniti na ustrezno zbirno mesto, ker vsebovane v napravo nevarne elemente lahko predstavljajo nevarnost za okolje. Električna naprava je treba vrniti kakor, da se omeji njegovo ponovno uporabo in izkoriščenost. Če naprava vsebuje baterio, je treba odstraniti in ločeno dati nazaj na mesta skladiščenja.

(MK) Македонски

УСЛОВИ ЗА Безбедност

Гарантните услови се различни, доколку уредот се користи за комерцијална намена.

1. Пред употреба на производот, прочитајте внимателно и секогаш почитувајте ги следниве упатства. Производителот не е одговорен за каква било штета поради каква било злоупотреба.
2. Производот треба да се користи само во затворено. Не користете го производот за каква било цел што не е компатибилна со неговата примена.
3. Применливиот напон е 220-240V ~ 50 / 60Hz. Од безбедносни причини не е соодветно да поврзете повеќе уреди со еден штекер.
4. Бидете претпазливи кога користите околу деца. Не дозволувајте децата да си играат со производот. Не дозволувајте деца или луѓе кои не го знаат уредот да го користат без надзор.
5. ПРЕДУПРЕДУВАЕ: Овој уред може да го користат деца над 8-годишна возраст и лица со намалени физички, сетилни или ментални способности или лица без искуство или знаење за уредот, само под надзор на лице одговорно за нивната безбедност или ако им било укажано за безбедно користење на уредот и се свесни за опасностите поврзани со неговото работење. Децата не треба да си играат со уредот. Чистење и одржување на уредот не треба да го вршат деца, освен ако тие се над 8-годишна возраст и овие активности се вршат под надзор.
6. Откако ќе завршите со користењето на производот, секогаш запомнете нежно да го извадите приклучокот од штекерот што го држи штекерот со рака. Никогаш не го повлекувајте кабелот за напојување !!!
7. Никогаш не ставајте го кабелот за напојување, приклучокот или целиот уред во вода. Никогаш не го изложувајте производот на атмосферски услови, како што се директна сончева светлина или дожд, итн. Никогаш не користете го производот во

влажни услови.

8. Периодично проверувајте ја состојбата на кабелот за напојување. Доколку е оштетен кабелот за напојување, производот треба да се сврти на професионална локација за сервисирање за да се замени за да се избегнат опасни ситуации.

9. Никогаш не користете го производот со оштетен кабел за напојување или ако е паднат или оштетен на кој било друг начин или ако не работи правилно. Не обидувајте се сами да го поправите дефектираниот производ бидејќи може да доведе до електричен удар. Секогаш свртете го оштетениот уред на професионална локација за сервисирање за да го поправите. Сите поправки можат да ги вршат само овластени сервисери. Поправката што е направена погрешно може да предизвика опасни ситуации за корисникот.

10. Никогаш не ставајте го производот на или близу до топлите или топли површини или кујнските апарати, како електрична печка или горилник за гас.

11. Никогаш не користете го производот близу до запаливи.

12. Не дозволувајте кабелот да виси над работ на шалтерот или да допира жешки површини.

13. Никогаш не го оставајте производот поврзан со изворот на напојување без надзор. Дури и кога употребата е прекината за кратко време, исклучете ја од мрежата, исклучете ја струјата.

14. За да се обезбеди дополнителна заштита, се препорачува да се инсталира уред за струја на остатоци (RCD) во струјното коло, со рејтинг на преостаната струја не повеќе од 30 mA. Контактирајте професионален електричар во ова прашање.

 15. Ако го користите уредот во бања по употреба, извадете го приклучокот за струја од штекерот,

бидејќи близина на вода претставува ризик, дури и ако уредот е исклучен.

16. Не дозволувајте уредот или адаптерот за напојување да се навлажни. Ако уредот падне во вода, веднаш извадете го приклучокот за напојување или адаптерот за напојување од штекерот. Ако уредот се напојува, не ставајте ги рацете во водата. Уредот нека го провери квалификуван електричар пред да го користите повторно.

17. Не допирајте го уредот или адаптерот за напојување со влажни раце.

18. Уредот треба да се исклучи по секоја употреба.

19. Не оставајте вклучена опрема или адаптер без надзор.

20. Никогаш не користете го овој уред близу до вода, на пример: Под туш, во када или над мијалник исполнет со вода.

21. Ако уредот користи адаптер за напојување, не го покривајте, бидејќи тоа може да предизвика опасно покачување на температурата и може да го оштети уредот. Секогаш поврзете го кабелот за адаптер за напојување со уредот, а потоа поврзете го адаптерот за напојување со штекерот за напојување.

22. Ножиците за сечење се многу остри. Бидете претпазливи кога составувате, демонтирате и чистете. За време на операцијата, не допирајте елементи на

подвижното сечило!

23. НЕ ПОЛНУВАЈТЕ ЈА БАТЕРИЈАТА ПОДОЛГ ОД 48 ЧАСА - ова може да предизвика неповратно оштетување на батеријата.

24. Процесот на полнење треба да се спроведува на температури помеѓу 5-35 степени Целзиусови.

25. Не мијте ги сечилата во вода.

26. Само менувајте ги додатоците на чешел кога уредот е исклучен.

ОПИС НА ПРОИЗВОДОТ:

1. Глава на сечилото
2. Ниво на должина на сечење
3. Прекинувач за напојување
4. ЛЦД-дисплеј
5. Преостанат капацитет на батеријата
6. Индикатор за полнење
7. Приклучок за полнење
- 8а. Чешли
- 8б. Шише со масло
- 8в. полнач / кабел за полнење

ПОЛНУВАЕ НА БАТЕРИЈАТА:

За да започнете со полнење, приклучете го кабелот за напојување во штекерот за полнење (6) или основата за полнење, а полначот во штекер од мрежата 220-240V ~ 50 / 60Hz.

Откако ќе се вклучите или ставите напоен држач, иконата за индикаторот за полнење (6) ќе светне и преостанатата батерија (5) ќе започне да трепка од дното нагоре и повторно назад покажувајќи ја наполнетата.

Откако батеријата е целосно наполнета, преостанатиот индикатор за напојување ќе престане да трепка, исклучете го уредот од полначот.

Времето на полнење е околу 3 часа.

Копче за напојување / заклучување на безбедноста (4)

Потчукнете го прекинувачот за напојување (4) за да го вклучите или исклучите

ИНДИКАЦИЈА НА НАФРЕЕ (5а)

Кога индикаторот за подмачкување се вклучува. Намастете го уредот како што е прикажано на слика 4

КОРИСТЕЕ НА Клипер

Изберете ја саканата должина на сечење со вртење на рачката на должината на сечењето (2).

За да го смените чешелот, исклучете го клипер, одвртете го чешел и клипнете го десниот. Чешлите имаат магнети, проверете дали сечилото и внатрешноста на чешелот се правилно порамнети.

Започнете со сечење со водење на машината со додаток на чешел наспроти насоката на раст на косата. Ова треба да се направи полека и со стабилна брзина. Ве молиме запомнете редовно да ги чистите машината и сечечката глава од која било коса

ЧИСТЕЕ

Исчистете по секоја употреба.

Проверете дали производот е исклучен и исклучен од струја.

Исчистете ги деловите за сечење со испорачаната четка за чистење.

На секои 5 се користи масло на главата на уредот.

Исчистете ја обвивката со сува крпа.

ТЕХНИЧКА ИНФОРМАЦИЈА

Номинална моќност: 5W

Максимална моќност: 100W

Адаптер Напојување: 220-240V ~ 50/60 Hz



Се грижime за природната средина. Картонските паковки молиме да се наменат за рециклирање. Полиетиленовите кеси (PE) да се фрлат во контејнер за пластика. Искористениот уред треба да се предаде во соодветниот складирачки пункт, бидејќи небезбедните состојки кои се наоѓаат во уредот можат да бидат загрозување за средината. Електричниот уред треба да се предаде на начин кој ќе оневозможи негова повторна употреба и искористување. Доколку во уредот има батерии, треба да се извадат и посебно да се предадат во складирачкиот пункт.

BEZBEDNOSNI USLOVI VAŽNA UPUTSTVA O BEZBEDNOSTI UPOTREBE MOLIMO VAS PAŽLJIVO PROČITAJTE I DRŽITE U BUDUĆOJ REFERENCI

Uvjeti garancije se razlikuju ako se uređaj koristi u komercijalne svrhe.

1. Prije upotrebe proizvoda pažljivo pročitajte i uvijek se pridržavajte sljedećih uputa.

Proizvođač nije odgovoran za bilo kakvu štetu nastalu bilo kakvom zlouporabom.

2. Proizvod se koristi samo u zatvorenom prostoru. Ne koristite proizvod u bilo koju svrhu koja nije kompatibilna sa njegovom primenom.

3. Primjenjivi napon je 220-240V ~ 50 / 60Hz. Iz sigurnosnih razloga nije prikladno priključiti više uređaja u jednu utičnicu.

4. Budite oprezni kada koristite oko djece. Ne dopustite djeci da se igraju proizvodom.

Ne dopustite djeci ili ljudima koji ne poznaju uređaj da ga koriste bez nadzora.

5. **UPOZORENJE:** Ovaj uređaj mogu koristiti djeca starija od 8 godina i osobe smanjene fizičke, senzorne ili mentalne sposobnosti, ili osobe bez iskustva ili znanja o uređaju, samo pod nadzorom osobe odgovorne za njihovu sigurnost, ili ako su upućeni o sigurnoj upotrebi uređaja i ako su svjesni opasnosti povezanih s njegovim radom. Djeca se ne bi trebala igrati s uređajem. Čišćenje i održavanje uređaja ne smiju vršiti djeca, osim ako su starija od 8 godina i ako se ove aktivnosti obavljaju pod nadzorom.

6. Nakon što završite s upotrebom proizvoda, uvijek ne zaboravite da rukom pažljivo izvadite utikač iz utičnice koja drži utičnicu. Nikada ne povlačite kabel za napajanje !!!

7. Nikada nemojte stavljati kabel za napajanje, utikač ili cijeli uređaj u vodu. Nikada ne izlažite proizvod atmosferskim uvjetima kao što su izravno sunčevo svjetlo ili kiša itd. Nikada ne koristite proizvod u vlažnim uvjetima.

8. Povremeno provjerite stanje kabela za napajanje. Ako je kabel za napajanje oštećen, proizvod treba preusmjeriti na mjesto profesionalnog servisa kako bi se izbjegle opasne situacije.

9. Nikada nemojte koristiti proizvod sa oštećenim kablom za napajanje ili ako je pao ili oštećen na bilo koji drugi način ili ako ne radi ispravno. Ne pokušavajte sami popraviti oštećeni proizvod jer to može dovesti do strujnog udara. Uvijek okrenite oštećeni uređaj na mjesto profesionalnog servisa kako biste ga popravili. Sve popravke mogu obaviti samo ovlašteni serviseri. Popravak koji je pogrešno izveden može uzrokovati opasne situacije za korisnika.

10. Nikada ne stavljajte proizvod na ili blizu vrućih ili toplih površina ili kuhinjskih uređaja poput električne pećnice ili plinskog plamenika.

11. Nikada nemojte koristiti proizvod blizu zapaljivih sastojaka.

12. Ne dopustite da kabel visi preko ivice brojača ili da dodiruje vruće površine.

13. Nikada ne ostavljajte proizvod priključen na izvor napajanja bez nadzora. Čak i kada je upotreba na kratko prekidana, isključite je s mreže i isključite napajanje.

14. Da bi se osigurala dodatna zaštita, preporuča se instaliranje uređaja zaostale struje (RCD) u krug napajanja, sa nominalnom zaostalom strujom ne većom od 30 mA. Po ovom pitanju obratite se profesionalnom električaru.



15. Ako koristite uređaj u kupaonici nakon upotrebe, izvucite utikač iz utičnice, jer blizina vode predstavlja rizik, čak i ako je uređaj isključen.
16. Ne dopustite da se uređaj ili adapter napajaju. Ako uređaj padne u vodu, odmah izvucite utikač za struju ili adapter za napajanje iz utičnice. Ako se uređaj napaja, ne stavljajte ruke u vodu. Neka uređaj pre pregleda kvalifikovani električar, pre nego što ga ponovo upotrebite.
17. Ne dodirujte uređaj ili adapter za napajanje mokrim rukama.
18. Uređaj se mora isključiti nakon svake upotrebe.
19. Ne ostavljajte uključenu opremu ili adapter bez nadzora.
20. Nikada ne koristite ovaj uređaj blizu vode, npr. : pod tušem, kadom ili iznad umivaonika napunjenog vodom.
21. Ako uređaj koristi adapter za napajanje, nemojte ga pokriti, jer to može dovesti do opasnog porasta temperature i oštetiti uređaj. Uvijek priključite kabel ispravljača za napajanje na uređaj, a zatim priključite adapter za napajanje u utičnicu.
22. Makaze za rezanje su vrlo oštre. Budite oprezni prilikom sastavljanja, rastavljanja i čišćenja. Ne dodirujte nijedan element pokretne oštrice tokom rada!
23. NE PUNJAVAJTE BATERIJU DUŽE OD 48 SATA - to može prouzrokovati nepovratnu štetu na bateriji.
24. Proces punjenja treba provoditi na temperaturama između 5-35 stepeni Celzijusa.
25. Ne perite oštrice u vodi.
26. Zamijenite nastavke češlja samo kad je uređaj isključen.

OPIS PROIZVODA:

1. Glava oštrice
2. Prekidač duljine rezanja
3. Tipka za brzinu
4. Gumb za uključivanje / sigurnosna brava
5. LCD zaslon
- 5a. Pokazatelj ulja
- 5b. Pokazatelj brzine
- 5c. Preostali kapacitet baterije
- 5d. Indikator punjenja
6. Utičnica za punjenje
7. Češljevi
- 7a. Četka za čišćenje
- 7b. Boca za ulje
- 7c. Cape

PUNJENJE BATERIJE:

Za početak punjenja priključite kabel za napajanje u utičnicu za punjenje (6), a punjač u mrežnu utičnicu 220-240V ~ 50 / 60Hz. Kad adapter napajanja priključite u utičnicu, začuje se zvučni signal i indikator punjenja (5d) počeo će treptati odozdo prema gore. Nakon što se baterija potpuno napuni, oglasit će se "zvučni signal", a podsjetnik o kapacitetu baterije (5c) pokazat će 100%, a lampica za punjenje (5d) će istovremeno treptati.

Vrijeme punjenja je oko 2 sata. Nakon toga se proizvod napuni, vrijeme rada je oko 210 minuta.

Kad baterija dosegne 10%, 5% 0%, oglasit će se 3 puta. Kad se baterija smanji na 5%, indikator punjenja (5d) počeo će treptati

Napomena: Kad se baterija isprazni, možete je koristiti tijekom punjenja.

GUMB ZA UPRAVLJANJE BRZINOM (3) Pokazivač brzine (5b)

Raspon brzine motora: dostupno je 5 nivoa brzine 5000-7000 o / min

Svaki put kad pritisnete tipku „+“ ili „-“ (3), podesit će 500 o / min (5b)

GUMB ZA NAPAIVANJE / SIGURNOSNA BRAVA (4)

Pritisnite dugme za napajanje (4) da biste ga uključili ili isključili

Pritisnite i držite tipku za napajanje (4) 3 sekunde da biste uključili ili isključili sigurnosnu bravu

INDIKACIJA ULJA (5a)

Kada proizvod radi cijelo vrijeme 60 minuta, indikator podmazivanja (5a) počeo će treptati kako bi vas podsjetio da očistite i podmažete oštricu (pogledajte točku načina čišćenja).

KORIŠĆENJE KLIPERA

Odaberite željenu dužinu rezanja okretanjem dugmeta za podešavanje dužine rezanja (2): 0,8 / 1,1 / 1,4 / 1,7 / 2,0 mm

Da biste promijenili češalj, isključite mašinu, otkachite češalj (slika 1) i zakopčajte desnu (slika 2). Započnite sa rezanjem trim trimerom s pričvršćivanjem češlja u smjeru rasta dlake. To treba raditi polako i stalnom brzinom. Molimo pripazite da redovito čistite trimer i glavu za rezanje bilo koje kose

ČIŠĆENJE

Očistite nakon svake upotrebe.

Provjerite je li proizvod isključen i iskopčan.

Gurnite palcem rub rezne glave dok se ne otvori (slika 3)

Očistite dijelove za rezanje isporučenom četkom za čišćenje (slika 4)

Očistite unutrašnjost proizvoda isporučenom četkom za čišćenje. (sl.5)

Vratite glavu za rezanje natrag na tijelo škare. Obavezno poravnajte dno glave za rezanje s udubljenjem tijela klipera, a zatim gurnite glavu za rezanje prema unutra prema proizvodu (kliknite) (slika 6)

Kad indikator podmazivanja počne treptati (5a) ili na svakih pet upotreba, ispusite 2-3 kapi mašinskog ulja u prostor prikazan na slici 7.

Očistite kućište suvom krpom.

TEHNIČKE INFORMACIJE

Nazivna snaga: 5W

Maksimalna snaga: 40W

Adapter Napajanje: 220-240V ~ 50/60 Hz



Brinuci za okoliš. Molimo Vas da kartonska pakovanja odnesete u otkup otpadnog papira. Polietilenske džakove (PE) bacajte u kontejner za plastiku. Iskorišćen uređaj treba odneti na odgovarajuću deponiju, jer opasni sastojci koji se u njemu nalaze, mogu biti opasni za okoliš. Električni uređaj treba odneti na način, koji ograničava njegovu ponovnu upotrebu i korištenje. Ako se u uređaju nalaze baterije, treba ih izvaditi i odvojeno predati na deponiju. **Uređaj se ne smije bacati u kontejner za komunalni otpad!!**

BIZTONSÁGI FELTÉTELEK FONTOS UTASÍTÁSOK A FELHASZNÁLÁS BIZTONSÁGÁRA KÉRJÜK, OLVASSA EL ÓVATOSAN ÉS TARTSA A JÖVŐBENI REFERENCIÁT

A garanciális feltételek eltérőek, ha az eszközt kereskedelmi célokra használják.

1. A termék használata előtt olvassa el figyelmesen, és mindig tartsa be az alábbi utasításokat. A gyártó nem vállal felelősséget a nem rendeltetésszerű használatból eredő károkért.
2. A terméket csak beltérben szabad használni. Ne használja a terméket olyan célra, amely nem kompatibilis az alkalmazásával.
3. Az alkalmazható feszültség 220-240V ~ 50 / 60Hz. Biztonsági okokból nem megfelelő több eszközt egyetlen konnektorhoz csatlakoztatni.
4. Kérjük, legyen óvatos, ha gyermekeket használ. Ne hagyja, hogy a gyerekek játszanak a termékkel. Ne engedje, hogy gyermekek vagy olyan emberek, akik nem ismerik a készüléket, felügyelet nélkül használhassák.
5. FIGYELMEZTETÉS: Ezt az eszközt 8 évesnél idősebb gyermekek és csökkent fizikai, érzékszervi vagy szellemi képességekkel rendelkező személyek, vagy az eszköz tapasztalata vagy ismerete nélkül használhatják csak a biztonságukért felelős személy felügyelete alatt, vagy ha oktatást kaptak a készülék biztonságos használatáról, és tisztában vannak a működésével járó veszélyekkel. A gyermekek nem játszhatnak a készülékkel. A készülék tisztítását és karbantartását csak gyermekek végezhetik, kivéve, ha 8 évnél idősebbek, és ezeket a tevékenységeket felügyelet mellett végzik.
6. Miután befejezte a termék használatát, ne felejtse el finoman húzni a csatlakozót a konnektorból tartó kézzel. Soha ne húzza a tápkábelt !!!
7. Soha ne helyezze a vízbe a tápkábelt, a csatlakozót vagy az egész eszközt. Soha ne tegye ki a terméket olyan légköri viszonyoknak, mint a közvetlen napfény vagy az eső, stb. Soha ne használja a terméket nedves körülmények között.
8. Rendszeresen ellenőrizze a tápkábel állapotát. Ha a tápkábel megsérült, a veszélyes helyzetek elkerülése érdekében a terméket szakszervizbe kell vinni, és cserélni ki.
9. Soha ne használja a terméket sérült tápkábellel, vagy ha más módon esett le vagy sérült, vagy ha nem megfelelően működik. Ne próbálja meg saját maga megjavítani a hibás terméket, mert áramütést okozhat. A javítás érdekében mindig tegye a sérült készüléket szakszervizbe. Minden javítást csak erre felhatalmazott szervizszakember végezhet. A helytelenül végrehajtott javítás veszélyes helyzeteket okozhat a felhasználó számára.
10. Soha ne tegye a terméket forró vagy meleg felületekre, vagy olyan konyhai eszközökre, mint az elektromos sütő vagy gázégő, vagy azok közelébe.
11. Soha ne használja a terméket éghető anyagok közelében.
12. Ne hagyja, hogy a kábel lógjon a pult szélén, és ne érintse meg a forró felületeket.

13. Soha ne hagyja felügyelet nélkül a terméket az áramforráshoz csatlakoztatva. Még akkor is, ha a használat rövid ideig megszakad, kapcsolja ki a hálózatról, húzza ki a tápfeszültséget.

14. A kiegészítő védelem érdekében ajánlatos a maradékáram-eszközt (RCD) a főáramkörbe telepíteni, amelynek maradékáram-értéke legfeljebb 30 mA. Vegye fel a kapcsolatot szakemberrel.

 15. Ha a készüléket használat után a fürdőszobában használja, húzza ki a hálózati csatlakozót az aljzataból, mert a víz közelsége még akkor is kockázatot jelent, ha a készülék ki van kapcsolva.

16. Ne hagyja, hogy a készülék vagy a hálózati adapter nedves legyen. Ha a készülék vízbe esik, azonnal húzza ki a hálózati csatlakozót vagy a hálózati adaptert az aljzataból. Ha a készülék áramellátást kap, ne tegye a kezét a vízbe. Az újbóli használat előtt ellenőrizze a készüléket szakképzett villanyszerelőnél.

17. Ne érjen nedves kézzel a készülékhez vagy a hálózati adapterhez.

18. A készüléket minden használat után ki kell kapcsolni.

19. Ne hagyja a bekapcsolt berendezést vagy adaptert felügyelet nélkül.

20. Soha ne használja ezt a készüléket víz közelében, pl. : zuhany alatt, kádban vagy vízzel töltött mosogató felett.

21. Ha a készülék hálózati adaptert használ, ne takarja le, mert ez veszélyes hőmérséklet-emelkedést okozhat és károsíthatja a készüléket. Mindig csatlakoztassa a hálózati adapter kábelét a készülékhez, majd csatlakoztassa a hálózati adaptert a hálózati aljzathoz.

22. A vágó olló nagyon éles. Óvatosan járjon el az összeszerelés, szétszerelés és tisztítás során. A művelet során ne érjen a mozgó penge egyetlen eleméhez sem!

23. **NE TÖLTSE AZ AKKUMULÁTORAT 48 ÓRÁNÁL** hosszabb ideig - ez visszafordíthatatlan károkat okozhat az akkumulátorban.

24. A töltési folyamatot 5-35 Celsius fok közötti hőmérsékleten kell végrehajtani.

25. Ne mossa a pengéket vízben.

26. A fésűtartókat csak akkor kapcsolja ki, amikor a készülék ki van kapcsolva.

TERMÉKLEÍRÁS:

1. Pengefej 2. Vágási hossz szintje 3. Főkapcsoló
4. LCD kijelző 5. Az akkumulátor hátralévő kapacitása 6. Töltésjelző
7. Töltőaljzat 8a. Fésűk 8b. Olajpalack 8c. töltő / töltőkábel

AZ AKKUMULÁTOR TÖLTÉSE:

A töltés megkezdéséhez dugja a tápkábelt a töltőaljzatba (6) vagy a töltőaljzathoz, a töltőt pedig a 220-240V ~ 50 / 60Hz hálózati aljzatba.

A tápfeszültség alá helyezett tápegység csatlakoztatása vagy felhelyezése után a töltésjelző ikon (6) kigyullad, és a fennmaradó akkumulátor (5) alulról felfelé és hátul villogni kezd, ismét a feltöltött állapotot mutatva.

Miután az akkumulátor teljesen feltöltődött, a fennmaradó áramjelző villogása megszűnik, húzza ki a készüléket a töltőből.

A töltési idő körülbelül 3 óra.

BEKAPCSOLÓ GOMB / BIZTONSÁGI ZÁR (4)

A be- vagy kikapcsoláshoz pöccintsen a főkapcsolóra (4)

OLAJJELZÉS (5a)

Amikor az olajozás jelző kigyullad. Olajozza meg a készüléket a 4. képen látható módon

A CLIPPER HASZNÁLATA

Válassza ki a kívánt vágási hosszúságot a forgácsolási hossz kar (2) elforgatásával.

A fésű cseréjéhez kapcsolja ki a vágógépet, vegye le a fésűt, majd a jobb oldalon. A fésűk mágnesesek, kérjük, ellenőrizze, hogy a penge és a fésű belseje megfelelően van-e beállítva.

Kezdje el a vágást úgy, hogy a fésűvel ellátott trimmert a szőr növekedésének irányába futtatja. Ezt lassan és egyenletes sebességgel kell megtenni. Ne felejtse el rendszeresen megtisztítani a nyírot és a vágófejet minden szőrtől

TISZTÍTÁS

Minden használat után tisztítsa meg.

Győződjön meg arról, hogy a termék ki van kapcsolva és kihúzva az áramforrásból.

Tisztítsa meg a vágó alkatrészeket a mellékelt tisztítókefével.

5-ben olaj kerül a készülék fejére.

Tisztítsa meg a burkolatot száraz ruhával.

TECHNIKAI INFORMÁCIÓ

Teljesítmény névleges: 5W

Maximális teljesítmény: 100W

Adapter tápegység: 220-240V ~ 50/60 Hz



Törődünk a természeti környezetért. Papír csomagokat kérünk adjanak át a papírhulladéokra. Polietilén zacskókat (PE) dobjanak ki a műanyag tartályba. Kimerült gépe vissza kell adni a megfelelő tároló pontjához, mert a gépben levők veszélyes részek, veszedelmesek lehet a környezetnek. Az elektromos gép így kell visszaadni, hogy korlátozzon a felhasználását. Ha az elemek vannak a gépben, ki kell húzni ezeket és a visszakeladni külön tároló pontjához.

(FI) SUOMI

TURVALLISUUSOLOSUHTEET TÄRKEITÄ KÄYTTÖTURVALLISUUSOHJEITA LUE HUOLELLISESTI JA SÄILYTÄ TULEVAISEKSI

Takuuehdot ovat erilaiset, jos laitetta käytetään kaupallisiin tarkoituksiin.

1. Lue ennen tuotteen käyttöä huolellisesti ja noudata aina seuraavia ohjeita. Valmistaja ei ole vastuussa väärinkäytöstä johtuvista vahingoista.
2. Tuotetta saa käyttää vain sisätiloissa. Älä käytä tuotetta mihinkään tarkoitukseen, joka ei ole yhteensopiva sen sovelluksen kanssa.
3. sovellettava jännite on 220-240V ~ 50 / 60Hz. Turvallisuussyistä ei ole asianmukaista liittää useita laitteita yhteen pistorasiaan.
4. Ole varovainen käyttäessäsi lapsia. Älä anna lasten leikkiä tuotteella. Älä anna lasten tai muiden, jotka eivät tunne laitetta, käyttää sitä ilman valvontaa.
5. VAROITUS: Tätä laitetta saavat käyttää yli 8-vuotiaat lapset ja henkilöt, joiden fyysiset, sensoriset tai henkiset kyvyt ovat heikentyneet, tai henkilöt, joilla ei ole kokemusta tai

tietoa laitteesta, vain heidän turvallisuudestaan vastaavan henkilön valvonnassa, tai jos heitä on opastettu laitteen turvalliseen käyttöön ja he ovat tietoisia laitteen toimintaan liittyvistä vaaroista. Lasten ei tule leikkiä laitteella. Lapset eivät saa puhdistaa ja huoltaa laitetta, elleivät he ole yli 8-vuotiaita ja nämä toimet suoritetaan valvonnassa.

6. Kun olet lopettanut tuotteen käytön, muista aina poistaa pistoke varovasti pistorasiasta pitämällä pistorasiaa kädelläsi. Älä koskaan vedä virtajohtoa !!!
Älä koskaan laita virtajohtoa, pistoketta tai koko laitetta veteen. Älä koskaan altista tuotetta ilmasto-olosuhteille, kuten suoralle auringonvalolle tai sateelle. Älä koskaan käytä tuotetta kosteissa olosuhteissa.

8. Tarkista virtakaapelin kunto säännöllisesti. Jos virtajohto on vaurioitunut, tuote on käännettävä ammattimaiselle huoltopaikalle vaihdettavaksi vaarallisten tilanteiden välttämiseksi.

9. Älä koskaan käytä tuotetta vahingoittuneen virtajohdon kanssa tai jos se putosi tai vahingoittui millään muulla tavalla tai jos se ei toimi kunnolla. Älä yritä korjata viallista tuotetta itse, koska se voi aiheuttaa sähköiskun. Korjaa vaurioitunut laite aina ammattitaitoiseen huoltoon. Vain valtuutetut huoltoammattilaiset voivat tehdä kaikki korjaukset. Väärin tehty korjaus voi aiheuttaa käyttäjälle vaarallisia tilanteita.

10. Älä koskaan laita tuotetta kuumien tai lämpimien pintojen tai keittiövälineiden, kuten sähköuunin tai kaasupolttimen, päälle tai lähelle.

11. Älä koskaan käytä tuotetta lähellä palavia aineita.

12. Älä anna johdon roikkua tiskin reunan yli tai kosketa kuumia pintoja.

13. Älä koskaan jätä tuotetta virtalähteeseen kytkettynä ilman valvontaa. Vaikka käyttö keskeytyisi lyhyeksi ajaksi, katkaise virta verkosta ja irrota virta.

14. Lisäsuojan tarjoamiseksi on suositeltavaa asentaa virtapiiriin vikavirtasuojalaite (RCD), jonka vikavirta on enintään 30 mA. Ota yhteyttä ammattitaitoiseen sähköasentajaan.

 15. Jos laitetta käytetään kylpyhuoneessa käytön jälkeen, irrota virtapistoke pistorasiasta, koska veden läheisyys aiheuttaa vaaraa, vaikka laite olisi sammutettu.

16. Älä anna laitteen tai virtalähteen kastua. Jos laite putoaa veteen, irrota virtajohto tai verkkolaite välittömästi pistorasiasta. Jos laite saa virtaa, älä laita käsiä veteen. Anna pätevän sähköasentajan tarkistaa laite ennen sen käyttöä.

17. Älä koske laitteeseen tai virtalähteeseen märillä käsillä.

18. Laite on kytkettävä pois päältä jokaisen käytön jälkeen.

19. Älä jätä kytkettyä laitetta tai sovitinta ilman valvontaa.

20. Älä koskaan käytä tätä laitetta lähellä vettä, esimerkiksi: suihkun alla, kylpyammeessa tai vedellä täytetyn pesuallan yläpuolella.

21. Jos laitteessa käytetään verkkolaitetta, älä peitä sitä, koska se voi aiheuttaa vaarallisen lämpötilan nousun ja vahingoittaa laitetta. Liitä virtalähteen kaapeli aina laitteeseen ja sitten virtalähde pistorasiaan.

22. Leikkuusakset ovat erittäin teräviä. Ole varovainen kokoonpanossa, purkamisessa ja puhdistuksessa. Älä koske liikkuvan terän osiin käytön aikana!

23. ÄLÄ lataa akkua yli 48 tunnissa - tämä voi vahingoittaa akkua peruuttamattomasti.
24. Latausprosessi tulisi suorittaa lämpötiloissa, jotka ovat 5-35 celsiusastetta.
25. Älä pese teriä vedessä.
26. Muuta kammatarvikkeita vain, kun laite on kytketty pois päältä.

TUOTTEEN KUVAUS:

1. Terän pää
2. Leikkuupituuden taso
3. Virtakytkin
4. LCD-näyttö
5. Akun jäljellä oleva kapasiteetti
6. Latauksen ilmaisin
7. Latauspistoke
- 8a. Kampa
- 8b. Öljypullo
- 8c. laturi / latauskaapeli

AKUN LATAAMINEN:

Aloita lataaminen kytkemällä virtajohto latauspistorasiaan (6) tai latausalustaan ja laturi 220–240 V ~ 50/60 Hz: n pistorasiaan.
Kun virtajohto on kytketty tai laitettu virtalähteeseen, latauksen osoitinkuvake (6) syttyy ja jäljellä oleva akku (5) alkaa vilkkua alhaalta ylös ja takaisin osoittamalla ladattua.
Kun akku on ladattu täyteen, jäljellä oleva virran merkkivalo lakkaa vilkkumasta, irrota laite laturista.
Latausaika on noin 3 tuntia.

VIRTAPAINIKE / TURVALUKKO (4)

Käynnistä tai sammuta pyyhkäisemällä virtakytkintä (4)

ÖLJYMISEN OHJE (5a)

Kun öljytysilmaisimien syttyy. Öljytä laite kuvan 4 mukaisesti

LEIKKURIN KÄYTTÖ

Valitse haluamasi leikkuupituus kääntämällä leikkuupituuden vipua (2).

Vaihda kampa kääntämällä leikkuri pois päältä, pura kampa ja pidike oikealla. Kampaissa on magneetteja, varmista, että terä ja kampa ovat kohdakkain.

Aloita leikkaaminen ajamalla trimmeriä kampaosalla hiusten kasvun suuntaan. Tämä tulisi tehdä hitaasti ja tasaisella nopeudella.

Muista puhdistaa trimmeri ja leikkuupää säännöllisesti kaikista hiuksista

PUHDISTUS

Puhdista jokaisen käytön jälkeen.

Varmista, että tuotteesta on katkaistu virta ja virtajohto.

Puhdista leikkausosat mukana toimitetulla puhdistusharjalla.

Joka viides käyttää öljyä laitteen päähän.

Puhdista kotelo kuivalla liinalla.

TEKNINEN INFORMAATIO

Tehon nimellisarvo: 5 W

Suurin teho: 100 W

Sovitin Virtalähde: 220-240V ~ 50/60 Hz



Kantakaamme huolta ympäristöstä. Pahvipakkauksen pyydämme laittamaan paperikierrätykseen. Polyeteenipussit (PE) tulee laittaa muovien kierrätysastiaan. Loppuun käytetyt laitteet tulee toimittaa asianmukaiseen keräyspisteeseen, koska laitteen sisältämät vaaralliset aineosat voivat olla ympäristölle vahingollisia. Sähkölaite tulee toimittaa siten, että sen uudelleenkäyttö on estetty. Jos laitteessa on paristo, paristo tulee poistaa ja toimittaa erillisesti keräyspisteeseen.

VEILIGHEIDSVORWAARDEN BELANGRIJKE INSTRUCTIES VOOR VEILIG GEBRUIK AANDACHTIG LEZEN EN BEWAREN VOOR TOEKOMSTIGE REFERENTIE
De garantievoorwaarden zijn anders als het apparaat voor commerciële doeleinden wordt gebruikt.

1. Voordat u het product gebruikt, dient u deze zorgvuldig te lezen en altijd de volgende instructies te volgen. De fabrikant is niet verantwoordelijk voor enige schade als gevolg van misbruik.

2. Het product mag alleen binnenshuis worden gebruikt. Gebruik het product niet voor enig doel dat niet compatibel is met de toepassing.

3. het toepasselijke voltage is 220-240V ~ 50 / 60Hz. Om veiligheidsredenen is het niet gepast om meerdere apparaten op één stopcontact aan te sluiten.

4. Wees voorzichtig bij gebruik in de buurt van kinderen. Laat kinderen niet met het product spelen. Laat kinderen of mensen die het apparaat niet kennen, het niet zonder toezicht gebruiken.

WAARSCHUWING: Dit apparaat mag alleen worden gebruikt door kinderen ouder dan 8 jaar en personen met verminderde fysieke, sensorische of mentale vermogens, of personen zonder ervaring of kennis van het apparaat, alleen onder toezicht van een persoon die verantwoordelijk is voor hun veiligheid, of als ze zijn geïnstrueerd over het veilige gebruik van het apparaat en zich bewust zijn van de gevaren die aan de bediening ervan zijn verbonden. Kinderen mogen niet met het apparaat spelen. Reiniging en onderhoud van het apparaat mogen niet door kinderen worden uitgevoerd, tenzij ze ouder zijn dan 8 jaar en deze activiteiten onder toezicht worden uitgevoerd.

6. Nadat u klaar bent met het gebruik van het product, vergeet dan niet om de stekker voorzichtig uit het stopcontact te halen en het stopcontact met uw hand vast te houden. Trek nooit aan de voedingskabel !!!

7. leg nooit de stroomkabel, de stekker of het hele apparaat in het water. Stel het product nooit bloot aan atmosferische omstandigheden, zoals direct zonlicht of regen, enz.

Gebruik het product nooit in vochtige omstandigheden.

8. Controleer regelmatig de staat van de voedingskabel. Als de voedingskabel is beschadigd, moet het product naar een professionele servicelocatie worden gestuurd om te worden vervangen om gevaarlijke situaties te voorkomen.

9. Gebruik het product nooit met een beschadigd netsnoer of als het is gevallen of op een andere manier is beschadigd of als het niet correct werkt. Probeer het defecte product niet zelf te repareren, omdat dit tot elektrische schokken kan leiden. Breng het beschadigde apparaat altijd naar een professionele servicelocatie om het te laten repareren. Alle reparaties mogen alleen worden uitgevoerd door geautoriseerde serviceprofessionals. De onjuist uitgevoerde reparatie kan voor de gebruiker gevaarlijke situaties opleveren.

10. Plaats het product nooit op of in de buurt van hete of warme oppervlakken of

keukenapparatuur zoals de elektrische oven of gasbrander.

11. Gebruik het product nooit in de buurt van brandbare stoffen.

12. Laat het snoer niet over de rand van het aanrecht hangen of in aanraking komen met hete oppervlakken.

13. Laat het product nooit zonder toezicht aangesloten op de stroombron. Schakel het apparaat uit, zelfs als het gebruik voor korte tijd wordt onderbroken, en haal de stekker uit het stopcontact.

14. Om extra bescherming te bieden, wordt aanbevolen om een reststroomapparaat (RCD) in het stroomcircuit te installeren met een reststroom van niet meer dan 30 mA.

Neem hiervoor contact op met een professionele elektricien.

 15. Als u het apparaat na gebruik in de badkamer gebruikt, haalt u de stekker uit het stopcontact, omdat de nabijheid van water een risico vormt, zelfs als het apparaat is uitgeschakeld.

16. Laat het apparaat of de voedingsadapter niet nat worden. Als het apparaat in het water valt, trek dan onmiddellijk de stekker of de stroomadapter uit het stopcontact. Steek uw handen niet in het water als het apparaat van stroom wordt voorzien. Laat het apparaat controleren door een gekwalificeerde elektricien voordat u het opnieuw gebruikt.

17. Raak het apparaat of de stroomadapter niet met natte handen aan.

18. Het apparaat moet na elk gebruik worden uitgeschakeld.

19. Laat ingeschakelde apparatuur of adapter niet zonder toezicht.

20. Gebruik dit apparaat nooit in de buurt van water, bijvoorbeeld: onder de douche, in een badkuip of boven een gootsteen gevuld met water.

21. Als het apparaat een stroomadapter gebruikt, dek deze dan niet af, aangezien dit een gevaarlijke temperatuurstijging kan veroorzaken en het apparaat kan beschadigen. Sluit altijd de voedingsadapterkabel aan op het apparaat en sluit vervolgens de voedingsadapter aan op het stopcontact.

22. De knipschaar is erg scherp. Wees voorzichtig bij montage, demontage en reiniging. Raak tijdens het gebruik geen elementen van het bewegende mes aan!

23. LAAD DE ACCU NIET LANGER DAN 48 UUR OP - dit kan onherstelbare schade aan de accu veroorzaken.

24. Het laadproces moet worden uitgevoerd bij temperaturen tussen de 5-35 graden Celsius.

25. Was de messen niet in water.

26. Verwissel de opzetkammen alleen als het apparaat is uitgeschakeld.

PRODUCT BESCHRIJVING:

1. Meskop
2. Snijlengte niveau
3. Aan / uit-schakelaar
4. LCD-scherm
5. Resterende batterijcapaciteit
6. Oplaadindicator
7. Oplaadaansluiting
- 8a. Kammen
- 8b. Oliefles
- 8c. Oplader / Oplaadkabel

DE BATTERIJ OPLADEN:

Om te beginnen met opladen, steekt u het netsnoer in de oplaadaansluiting (6) of het oplaadstation en de oplader in een 220-240V ~ 50 / 60Hz stopcontact.

Enmaal aangesloten of op een elektrische standaard geplaatst, gaat het oplaadindicatiepictogram (6) branden en begint de resterende batterij (5) van onder naar boven te knippen en weer terug en toont het geladen.

Nadat de batterij volledig is opgeladen, stopt de indicator voor het resterende vermogen met knipperen, koppel het apparaat los van de oplader.

De oplaadtijd is ongeveer 3 uur.

AAN / UIT-KNOP / VEILIGHEIDSVERGRENDELING (4)

Tik op de aan / uit-schakelaar (4) om deze in of uit te schakelen

OLIE-INDICATIE (5a)

Als de olie-indicator aan gaat. Olie het apparaat zoals weergegeven in afbeelding 4

DE CLIPPER GEBRUIKEN

Selecteer de gewenste snijlengte door aan de snijlengtehendel (2) te draaien.

Om de kam te vervangen, schakelt u de tondeuse uit, maakt u de kam los en klikt u de rechter kam vast. De kammen hebben magneten, zorg ervoor dat het mes en de binnenkant van de kam correct zijn uitgelijnd.

Begin met knippen door de trimmer met de opzetkam tegen de haargroei-richting in te laten draaien. Dit moet langzaam en met een constante snelheid gebeuren. Denk eraan om de trimmer en snijkop regelmatig van haar te reinigen

REINIGING

Reinig na elk gebruik.

Zorg ervoor dat het product is uitgeschakeld en de stekker uit het stopcontact is verwijderd.

Maak de snijdelen schoon met het bijgeleverde schoonmaakborsteltje.

Elke 5 gebruikt olie op de kop van het apparaat.

Maak de behuizing schoon met een droge doek.

TECHNISCHE INFORMATIE

Vermogen Nom.: 5W

Max vermogen: 100W

Adapter Voeding: 220-240V ~ 50/60 Hz

 We geven om het milieu. We vragen u om de kartonnen verpakkingen te storten bij het oud papier. Polyethyleen zakken (PE) storten in de container voor plastic. Versleten apparatuur afgeven bij het juiste verzamelpunt, als in het apparaat gevaarlijke elementen zitten kan dat een bedreiging zijn voor het milieu. Elektrisch apparaat moet worden geretourneerd om het hergebruik te verminderen. Als in het apparaat batterijen zitten, horen die verwijderd te worden en apart af te worden gegeven bij het juiste verzamelpunt.

(HR) HRVATSKI

UVJETI SIGURNOSTI VAŽNE UPUTE O SIGURNOSTI UPOTREBE MOLIMO VAS PAŽLJIVO PROČITAJTE I ČUVAJTE U BUDUĆOJ REFERENCI

Jamstveni se uvjeti razlikuju ako se uređaj koristi u komercijalne svrhe.

1. Prije uporabe proizvoda pažljivo pročitajte i uvijek se pridržavajte sljedećih uputa.

Proizvođač nije odgovoran za bilo kakvu štetu zbog zlouporabe.

2. Proizvod se smije koristiti samo u zatvorenom. Proizvod nemojte koristiti u bilo koju svrhu koja nije kompatibilna s njegovom primjenom.

3. Primjenjivi napon je 220-240V ~ 50 / 60Hz. Iz sigurnosnih razloga nije prikladno spajati više uređaja na jednu utičnicu.

4. Budite oprezni kada koristite oko djece. Ne dopustite djeci da se igraju s proizvodom. Ne dopustite djeci ili ljudima koji ne poznaju uređaj da ga koriste bez nadzora.

5. UPOZORENJE: Ovaj uređaj smiju koristiti djeca starija od 8 godina i osobe smanjene fizičke, senzorne ili mentalne sposobnosti ili osobe bez iskustva ili znanja o uređaju, samo pod nadzorom osobe odgovorne za njihovu sigurnost, ili ako su upućeni na sigurno korištenje uređaja i ako su svjesni opasnosti povezanih s njegovim radom. Djeca se ne smiju igrati uređajem. Čišćenje i održavanje uređaja ne smiju provoditi djeca, osim ako su starija od 8 godina i ako se te aktivnosti provode pod nadzorom.

6. Nakon što završite s korištenjem proizvoda, uvijek ne zaboravite nježno izvaditi utikač iz električne utičnice držeći utičnicu rukom. Nikada ne povlačite kabel za napajanje !!!

7. Nikada nemojte stavljati kabel za napajanje, utikač ili cijeli uređaj u vodu. Nikada ne izlažite proizvod atmosferskim uvjetima kao što su izravna sunčeva svjetlost, kiša itd. Nikada ne koristite proizvod u vlažnim uvjetima.

8. Povremeno provjerite stanje kabela za napajanje. Ako je kabel za napajanje oštećen, proizvod treba okrenuti na mjesto profesionalnog servisa radi zamjene kako bi se izbjegle opasne situacije.

9. Nikada nemojte koristiti proizvod s oštećenim kablom za napajanje ili ako je pao ili oštećen na bilo koji drugi način ili ako ne radi ispravno. Ne pokušavajte sami popraviti oštećeni proizvod jer to može dovesti do strujnog udara. Uvijek okrenite oštećeni uređaj na mjesto profesionalnog servisa kako biste ga popravili. Sve popravke mogu obaviti samo ovlašteni servisni stručnjaci. Popravak koji je pogrešno izveden može uzrokovati opasne situacije za korisnika.

10. Nikada nemojte stavljati proizvod na ili blizu vrućih ili toplih površina ili kuhinjskih uređaja poput električne pećnice ili plinskog plamenika.

11. Nikada nemojte koristiti proizvod blizu zapaljivih tvari.

12. Ne dopustite da kabel visi preko ruba pulta ili da dodiruje vruće površine.

13. Nikada nemojte ostavljati proizvod priključen na izvor napajanja bez nadzora. Čak i kad je uporaba nakratko prekinuta, isključite je s mreže i isključite napajanje.

14. Kako bi se osigurala dodatna zaštita, preporuča se ugraditi uređaj za zaostalu struju (RCD) u krug napajanja, s nominalnom zaostalom strujom ne većom od 30 mA. U tom se slučaju obratite profesionalnom električaru.

 15. Ako koristite uređaj u kupaonici nakon upotrebe, izvucite utikač iz utičnice, jer blizina vode predstavlja rizik, čak i ako je uređaj isključen.

16. Ne dopustite da se uređaj ili adapter napajaju. Ako uređaj padne u vodu, odmah izvucite utikač ili adapter za napajanje iz utičnice. Ako se uređaj napaja, ne stavljajte ruke u vodu. Prije ponovne uporabe neka uređaj provjeri kvalificirani električar.

17. Ne dodirujte uređaj ili adapter za napajanje mokrim rukama.

18. Uređaj se mora isključiti nakon svake upotrebe.

19. Ne ostavljajte uključenu opremu ili adapter bez nadzora.

20. Nikada nemojte koristiti uređaj u blizini vode, npr. : pod tušem, kadom ili iznad umivaonika napunjenog vodom.

21. Ako uređaj koristi adapter za napajanje, nemojte ga pokriti, jer to može dovesti do opasnog porasta temperature i oštetiti uređaj. Uvijek priključite kabel ispravljača za napajanje na uređaj, a zatim spojite adapter za napajanje u utičnicu.

22. Škare za rezanje vrlo su oštre. Budite oprezni pri sastavljanju, rastavljanju i čišćenju. Tijekom rada ne dodirujte nijedan element pokretne oštrice!
23. NE PUNJITE BATERIJU DUŽE OD 48 SATA - to može prouzročiti nepovratnu štetu na bateriji.
24. Postupak punjenja treba provoditi na temperaturama između 5-35 Celzijevih stupnjeva.
25. Ne perite oštrice u vodi.
26. Zamijenite nastavke češlja samo kad je uređaj isključen.

OPIS PROIZVODA:

1. Glava oštrice 2. Prekidač duljine rezanja 3. Gumb za brzinu 4. Gumb za uključivanje / Sigurnosna brava
5. LCD zaslon 5a. Pokazatelj ulja 5b. Pokazatelj brzine 5c. Preostali kapacitet baterije 5d. Pokazatelj punjenja
6. Utičnica za punjenje 7. Češljevi 7a. Četka za čišćenje 7b. Boca za ulje 7c. Rt

PUNJENJE BATERIJE:

Za početak punjenja priključite kabel za napajanje u utičnicu za punjenje (6), a punjač u mrežnu utičnicu 220-240V ~ 50 / 60Hz. Kad adapter napajanja priključite u utičnicu, začuje se zvučni signal i indikator punjenja (5d) počeo će treptati odozdo prema gore. Nakon što se baterija potpuno napuni, začuje se zvučni signal i podsjetnik o kapacitetu baterije (5c) prikazat će se 100%, a lampica za punjenje (5d) istodobno će treptati.

Vrijeme punjenja je oko 2 sata. Nakon toga proizvod se napuni, vrijeme rada je oko 210 minuta.

Kad baterija dosegne 10%, 5% 0%, oglasit će se 3 puta. Kad se baterija smanji na 5%, indikator punjenja (5d) počeo će treptati

Napomena: Kad se baterija isprazni, možete je koristiti tijekom punjenja.

GUMB ZA UPRAVLJANJE BRZINOM (3) Pokazivač brzine (5b)

Raspon brzine motora: dostupno je 5 nivoa brzine 5000-7000 o / min

Svaki put kad pritisnete tipku "+" ili "-" (3), prilagodit će 500 o / min (5b)

GUMB ZA NAPAJANJE / SIGURNOSNA BRAVA (4)

Pritisnite gumb napajanja (4) da biste ga uključili ili isključili

Pritisnite i držite tipku za napajanje (4) 3 sekunde da biste uključili ili isključili sigurnosnu bravu

INDIKACIJA ULJA (5a)

Kad proizvod radi cijelo vrijeme 60 minuta, indikator podmazivanja (5a) počeo će treptati kako bi vas podsjetio da očistite i podmazate oštricu (pogledajte točku s načinom čišćenja).

KORIŠTENJE KLIPERA

Odaberite željenu duljinu rezanja okretanjem gumba za podešavanje duljine rezanja (2): 0,8 / 1,1 / 1,4 / 1,7 / 2,0 mm

Da biste promijenili češalj, isključite mašinu, otkačite češalj (sl. 1) i kopčicu s desne strane (sl. 2). Započnite s rezanjem trim trimerom s nastavkom češlja u smjeru rasta dlake. To treba raditi polako i stalnom brzinom. Molimo pripazite da redovito čistite trimer i glavu za rezanje bilo koje kose

ČIŠĆENJE

Očistite nakon svake upotrebe.

Provjerite je li proizvod isključen i iskopčan.

Gurajte palcem rub rezne glave dok se ne otvori (slika 3)

Očistite dijelove za rezanje isporučenom četkom za čišćenje (slika 4)

Očistite unutrašnjost proizvoda isporučenom četkom za čišćenje. (slika 5)

Vratite glavu za rezanje natrag na tijelo škare. Provjerite je li dno glave za rezanje poravnato s udubljenjem tijela klipera, a zatim

gurnite glavu za rezanje prema unutra prema proizvodu (kliknite) (slika 6)

Kad indikator podmazivanja počne treptati (5a) ili svakih pet korištenja, ispuštite 2-3 kapi strojnog ulja u prostor prikazan na sl. 7

Očistite kućište suhom krpom.

TEHNIČKE INFORMACIJE

Snaga Nom.: 5W

Maksimalna snaga: 40W

Adapter Napajanje: 220-240V ~ 50/60 Hz



Vodimo brigu o prirodnom okolišu. Kartonsku ambalažu molimo prenijeti na otpadni papir. Polietilen (PE) vreće bacati u kontejner za plastiku. Istrošena oprema treba biti premještena na prikladno mjesto za pohranu, jer sadrže u uređaju opasne tvari mogu predstavljati opasnost za okoliš. Električni uređaj mora biti predat u takvom stanju da se smanji mogućnost njegove ponovne upotrebe. Ako vaš uređaj ima baterije, treba njih ukloniti i predati na mjesto za pohranu odvojeno.

УСЛОВИЯ БЕЗОПАСНОСТИ ВАЖНЫЕ ИНСТРУКЦИИ ПО БЕЗОПАСНОСТИ ИСПОЛЬЗОВАНИЯ, ПОЖАЛУЙСТА, ПРОЧИТАЙТЕ ВНИМАТЕЛЬНО И СОХРАНИТЕ ДЛЯ ИСПОЛЬЗОВАНИЯ В БУДУЩЕМ.

Условия гарантии иные, если устройство используется в коммерческих целях.

1. Перед использованием продукта внимательно прочтите и всегда соблюдайте следующие инструкции. Производитель не несет ответственности за любой ущерб, возникший в результате неправильного использования.
2. Изделие можно использовать только в помещении. Не используйте продукт в каких-либо целях, несовместимых с его применением.
3. допустимое напряжение 220-240 В ~ 50/60 Гц. По соображениям безопасности нецелесообразно подключать несколько устройств к одной розетке.
4. будьте осторожны при использовании с детьми. Не позволяйте детям играть с изделием. Не позволяйте детям или людям, не знакомым с устройством, использовать его без присмотра.
5. ПРЕДУПРЕЖДЕНИЕ: это устройство могут использовать дети старше 8 лет и лица с ограниченными физическими, сенсорными или умственными способностями, а также лица без опыта или знаний устройства только под наблюдением лица, ответственного за их безопасность, или если они были проинструктированы о безопасном использовании устройства и осведомлены об опасностях, связанных с его использованием. Дети не должны играть с устройством. Дети не должны чистить и обслуживать устройство, если им не исполнилось 8 лет и эти действия не выполняются под присмотром взрослых.
6. По окончании использования продукта всегда не забывайте осторожно вынимать вилку из розетки, удерживая ее рукой. Никогда не тяните за шнур питания !!!
7. Никогда не опускайте сетевой шнур, вилку или все устройство в воду. Никогда не подвергайте продукт воздействию атмосферных условий, таких как прямой солнечный свет, дождь и т. Д. Никогда не используйте продукт во влажных условиях.
8. Периодически проверяйте состояние кабеля питания. Если шнур питания поврежден, продукт следует заменить в специализированном сервисном центре, чтобы избежать опасных ситуаций.
9. Никогда не используйте продукт с поврежденным шнуром питания, если его уронили, повредили иным образом, или если он не работает должным образом. Не пытайтесь самостоятельно отремонтировать неисправный продукт, поскольку это может привести к поражению электрическим током. Всегда отправляйте поврежденное устройство в специализированный сервисный центр для его ремонта. Ремонт может быть выполнен только авторизованными специалистами сервисной службы. Неправильно выполненный ремонт может создать опасные ситуации для пользователя.

10. Никогда не кладите изделие на горячие или теплые поверхности или кухонные приборы, такие как электрическая духовка или газовая горелка, или рядом с ними.

11. Никогда не используйте продукт рядом с горючими веществами.

12. Следите за тем, чтобы шнур не свешивался с края прилавка или касался горячих поверхностей.

13. Никогда не оставляйте изделие подключенным к источнику питания без присмотра. Даже если использование прерывается на короткое время, отключите его от сети, отключите питание.

14. Для обеспечения дополнительной защиты рекомендуется установить в цепи питания устройство остаточного тока (УЗО) с номинальным остаточным током не более 30 мА. По этому поводу обратитесь к профессиональному электрику.



15. При использовании устройства в ванной после использования выньте вилку кабеля питания из розетки поскольку близость к воде представляет опасность, даже если устройство выключено.

16. Не допускайте намокания устройства или адаптера питания. Если устройство упало в воду, немедленно выньте вилку кабеля питания или адаптер питания из розетки. Если устройство находится под напряжением, не опускайте руки в воду. Перед повторным использованием устройства обратитесь к квалифицированному электрику.

17. Не прикасайтесь к устройству или адаптеру питания мокрыми руками.

18. Устройство необходимо выключать после каждого использования.

19. Не оставляйте включенное оборудование или адаптер без присмотра.

20. Никогда не используйте это устройство рядом с водой, например: под душем, в ванне или над раковиной, наполненной водой.

21. Если в устройстве используется адаптер питания, не накрывайте его, поскольку это может вызвать опасное повышение температуры и повредить устройство. Всегда подключайте кабель адаптера питания к устройству, а затем подключайте адаптер питания к розетке.

22. Режущие ножницы очень острые. Соблюдайте осторожность при сборке, разборке и очистке. Не касайтесь каких-либо элементов движущегося ножа во время работы!

23. НЕ ЗАРЯЖАЙТЕ АККУМУЛЯТОР БОЛЕЕ 48 ЧАСОВ - это может привести к необратимому повреждению аккумулятора.

24. Процесс зарядки следует проводить при температуре от 5 до 35 градусов Цельсия.

25. Не мойте лезвия в воде.

26. Меняйте насадки-гребешки только при выключенном устройстве.

ОПИСАНИЕ ПРОДУКТА:

1. Головка лезвия
2. Уровень длины резки
3. Выключатель питания
4. ЖК-дисплей
5. Оставшийся заряд аккумулятора
6. Индикатор заряда
7. Зарядное гнездо
- 8а. Гребни
- 8б. Баллон с маслом
- 8с. зарядное устройство / зарядный кабель

ЗАРЯДКА АККУМУЛЯТОРА:

Чтобы начать зарядку, подключите шнур питания к разъему для зарядки (6) или зарядной базе, а зарядное устройство - к розетке электросети 220-240 В ~ 50/60 Гц.

После подключения или установки подставки с питанием значок индикатора зарядки (6) загорится, а оставшийся аккумулятор (5) начнет мигать снизу вверх и обратно, показывая, что батарея заряжена.

После полной зарядки аккумулятора индикатор оставшегося заряда перестанет мигать, отключите устройство от зарядного устройства.

Время зарядки около 3 часов.

КНОПКА ПИТАНИЯ / БЛОКИРОВКА БЕЗОПАСНОСТИ (4)

Нажмите выключатель питания (4), чтобы включить или выключить его.

ИНДИКАЦИЯ МАСЛА (5a)

Когда загорится индикатор смазки. Смажьте устройство, как показано на рисунке 4.

ИСПОЛЬЗОВАНИЕ КЛИПЕРА

Выберите желаемую длину стрижки, поворачивая рычаг длины стрижки (2).

Чтобы сменить гребень, выключите машинку для стрижки, отсоедините гребень и защелкните правую. У гребней есть магниты, убедитесь, что лезвие и внутренняя часть гребня правильно выровнены.

Начните стрижку, запустив триммер с насадкой-расческой против направления роста волос. Делать это нужно медленно и с постоянной скоростью. Не забывайте регулярно чистить триммер и стрижку от любых волос.

ОЧИСТКА

Очищайте после каждого использования.

Убедитесь, что продукт выключен и отключен от сети.

Очистите режущие части прилагаемой щеткой для очистки.

Каждые 5 использует масло на головке устройства.

Очистите корпус сухой тканью.

ТЕХНИЧЕСКАЯ ИНФОРМАЦИЯ

Номинальная мощность: 5 Вт

Максимальная мощность: 100 Вт

Источник питания адаптера: 220-240 В ~ 50/60 Гц



Заботясь об окружающей среде.. Упаковку из картона передайте, пожалуйста, на макулатуру. Полиэтиленовые мешки (PE) выкидать в резервуар для пластмассы. Изношенное устройство надо передать в соответствующую точку хранения, так как находящиеся в устройстве опасные составляющие могут являться угрозой для окружающей среды. Электрическое устройство надо передать таким образом, чтобы ограничить его повторное употребление и использование. Если в устройстве находятся батареи, их надо вытянуть и передать в точку хранения отдельно. Устройство не выкидать в резервуар для коммунальных отходов!

(SK) SLOVENSKÝ

BEZPEČNOSTNÉ PODMIENKY DÔLEŽITÉ POKYNY PRE BEZPEČNOSŤ POUŽITIA SI PREČÍTAJTE POZORNE A NECHAJTE BUDÚCE INFORMÁCIE

Záručné podmienky sa líšia, ak sa prístroj používa na komerčné účely.

1. Pred použitím produktu si pozorne prečítajte a vždy dodržujte nasledujúce pokyny.

Výrobca nezodpovedá za žiadne škody spôsobené zneužitím.

2. Výrobok sa má používať iba v interiéroch. Nepoužívajte výrobok na účel, ktorý nie je

kompatibilný s jeho aplikáciou.

3. Použiteľné napätie je 220 - 240 V ~ 50/60 Hz. Z bezpečnostných dôvodov nie je vhodné pripájať viac zariadení k jednej zásuvke.

4. Pri používaní okolo detí buďte opatrní. Nenechajte deti hrať sa s výrobkom. Nedovoľte, aby ho bez dozoru používali deti alebo ľudia, ktorí ho nepoznajú.

5. **UPOZORNENIE:** Toto zariadenie môžu používať deti staršie ako 8 rokov a osoby so zníženými fyzickými, zmyslovými alebo mentálnymi schopnosťami alebo osoby bez skúseností alebo znalostí tohto zariadenia, iba pod dohľadom osoby zodpovednej za ich bezpečnosť, alebo ak boli poučení o bezpečnom používaní prístroja a sú si vedomí nebezpečenstiev spojených s jeho prevádzkou. Deti by sa s prístrojom nemali hrať.

Čistenie a údržbu zariadenia by nemali vykonávať deti, pokiaľ nie sú staršie ako 8 rokov a tieto činnosti sa nevykonávajú pod dohľadom.

6. Keď skončíte s používaním produktu, nezabudnite vždy opatrne vytiahnuť zástrčku zo zásuvky, ktorú držíte rukou. Nikdy neťahajte za napájací kábel !!!

7. Napájací kábel, zástrčku alebo celé zariadenie nikdy nedávajte do vody. Výrobok nikdy nevystavujte atmosférickým podmienkam, ako je priame slnečné svetlo alebo dážď, atď. Výrobok nikdy nepoužívajte vo vlhkých podmienkach.

8. Pravidelne kontrolujte stav napájacieho kábla. Ak je napájací kábel poškodený, výrobok by mal byť vymenený v profesionálnom servise, aby sa predišlo nebezpečným situáciám.

9. Produkt nikdy nepoužívajte s poškodeným napájacím káblom alebo ak spadol alebo bol poškodený iným spôsobom alebo ak nefunguje správne. Nepokúšajte sa opraviť poškodený výrobok sami, pretože by to mohlo viesť k úrazu elektrickým prúdom.

Poškodené zariadenie vždy opravte v autorizovanom servise. Všetky opravy môžu vykonávať iba autorizovaní servisní technici. Oprava, ktorá bola vykonaná nesprávne, môže pre používateľa spôsobiť nebezpečné situácie.

10. Výrobok nikdy nekladte na horúce alebo teplé povrchy alebo kuchynské spotrebiče, ako je elektrická rúra alebo plynový horák, ani do jeho blízkosti.

11. Výrobok nikdy nepoužívajte v blízkosti horľavých látok.

12. Nenechajte kábel visieť cez okraj pultu alebo sa dotknúť horúcich povrchov.

13. Nikdy nenechávajte produkt pripojený k zdroju napájania bez dozoru. Aj keď je používanie na chvíľu prerušené, vypnite ho zo siete a odpojte napájanie.

14. Z dôvodu zabezpečenia ďalšej ochrany sa odporúča inštalovať do silového obvodu zariadenie na zvyškový prúd (RCD) s prúdovým chráničom nepresahujúcim 30 mA. V tejto veci kontaktujte profesionálneho elektrikára.

 15. Ak používate zariadenie v kúpeľni po použití, vytiahnite zástrčku zo zásuvky, blízkosť vody predstavuje riziko, aj keď je prístroj vypnutý.

16. Nenechajte zariadenie alebo napájací adaptér navlhnúť. Ak zariadenie spadne do vody, okamžite vytiahnite sieťovú zástrčku alebo napájací adaptér zo zásuvky. Ak je zariadenie napájané, nedávajte ruky do vody. Pred ďalším použitím nechajte zariadenie skontrolovať kvalifikovaným elektrikárom.

17. Nedotýkajte sa zariadenia ani napájacieho adaptéra mokrými rukami.

18. Prístroj musí byť po každom použití vypnutý.
19. Nenechávajúce zapnuté zariadenie alebo adaptér bez dozoru.
20. Nikdy nepoužívajte toto zariadenie v blízkosti vody, napr. : pod sprchou, vo vani alebo nad umývadlom naplneným vodou.
21. Ak zariadenie používa napájací adaptér, nezakrývajte ho, pretože by to mohlo spôsobiť nebezpečné zvýšenie teploty a poškodiť zariadenie. Kábel napájacieho adaptéra vždy pripojte k zariadeniu a potom ho pripojte do zásuvky.
22. Nožnice na strihanie sú veľmi ostré. Pri montáži, demontáži a čistení buďte opatrní. Počas operácie sa nedotýkajte žiadnych prvkov pohyblivej čepele!
23. **NENABÍJAJTE BATÉRU DLHŠIE AKO 48 HODÍN** - môže to spôsobiť nenávratné poškodenie batérie.
24. Proces nabíjania by sa mal uskutočňovať pri teplotách od 5 do 35 stupňov Celzia.
25. Neumývajte nože vo vode.
26. Hrebene vymieňajte iba vtedy, keď je prístroj vypnutý.

POPIS PRODUKTU:

1. Hlava čepele
2. Úroveň dĺžky rezu
3. Vypínač
4. LCD displej
5. Zostávajúca kapacita batérie
6. Indikátor nabíjania
7. Nabíjacia zásuvka
- 8a. Hrebene
- 8b. Flaša na olej
- 8c. nabíjačka / nabíjací kábel

NABÍJANIE BATÉRIE:

Na začiatku nabíjania zapojte napájací kábel do nabíjacej zásuvky (6) alebo nabíjacej základne a nabíjačku do elektrickej zásuvky 220 - 240 V ~ 50 / 60Hz.

Po zapojení alebo nasadení napájaného stojana sa rozsvieti ikona indikátora nabíjania (6) a zostávajúca batéria (5) začne blikať zdola nahor a zozadu a znova bude indikovať nabitie.

Po úplnom nabití batérie prestane blikať indikátor zostávajúceho napájania a odpojte zariadenie od nabíjačky.

Doba nabíjania je asi 3 hodiny.

TLAČIDLO NAPÁJANIA / BEZPEČNOSTNÝ ZÁMOK (4)

Potiahnutím vypínača (4) ho zapnete alebo vypnete

INDIKÁCIA OLEJOVANIA (5a)

Keď sa rozsvieti indikátor naolejovania. Naolejujte zariadenie podľa obrázka 4

POUŽÍVANIE ZATVOROVAČKY

Otáčaním páky dĺžky rezu (2) zvolte požadovanú dĺžku rezu.

Ak chcete hrebeň zmeniť, vypnite strojček, odopnite hrebeň a sponku na pravom. Hrebene majú magnety, skontrolujte prosím, či sú čepeľ a vnútorná strana hrebeňa správne zarovnané.

Začnite strihať spustením zastrihávača s hrebeňovým nastavcom proti smeru rastu vlasov. Toto by sa malo robiť pomaly a stabilnou rýchlosťou. Nezabudnite pravidelne čistiť zastrihávač a strihaciu hlavu od akýchkoľvek vlasov

ČISTENIE

Po každom použití vyčistite.

Uistite sa, že je produkt vypnutý a odpojený od elektrickej siete.

Vyčistite rezné časti dodanou čistiacou kefou.

Každých 5 používa olej na hlavu prístroja.

Kryt očistíte suchou handričkou.

TECHNICKÁ INFORMÁCIA

Nominálny výkon: 5W

Maximálny výkon: 100 W.

Napájanie adaptéra: 220 - 240 V ~ 50/60 Hz



Starostlivosť o životné prostredie. Kartónový obal odovzdajte do zberných surovín. Polyetylénové vrecká (PE) vyhodte do kontajnera na plast. Opatrený spotrebič odovzdajte na príslušný zberný dvor, nebezpečné látky spotrebiča môžu predstavovať riziko pre životné prostredie. Elektrosprebič odstráňte tak, aby nedochádzalo k jeho ďalšiemu použitiu. Ak sa v spotrebiči nachádzajú batérie, vyberte ich a odovzdajte ich na zberné miesto osobitne. Spotrebič nevyhadzujte do kontajnera na komunálny odpad!

(IT) ITALIANO

CONDIZIONI DI SICUREZZA ISTRUZIONI IMPORTANTI PER LA SICUREZZA D'USO SI PREGA DI LEGGERE ATTENTAMENTE E CONSERVARLA PER RIFERIMENTI FUTURI

Le condizioni di garanzia sono diverse se il dispositivo viene utilizzato per scopi commerciali.

1. Prima di utilizzare il prodotto leggere attentamente e attenersi sempre alle seguenti istruzioni. Il produttore non è responsabile per eventuali danni dovuti a qualsiasi uso improprio.
2. Il prodotto deve essere utilizzato solo all'interno. Non utilizzare il prodotto per scopi non compatibili con la sua applicazione.
3. La tensione applicabile è 220-240 V ~ 50/60 Hz. Per motivi di sicurezza non è appropriato collegare più dispositivi a una presa di corrente.
4. Si prega di essere cauti quando si utilizza intorno ai bambini. Non lasciare che i bambini giochino con il prodotto. Non consentire a bambini o persone che non conoscono il dispositivo di utilizzarlo senza supervisione.
5. **AVVERTENZA:** questo dispositivo può essere utilizzato da bambini di età superiore a 8 anni e da persone con capacità fisiche, sensoriali o mentali ridotte, o da persone senza esperienza o conoscenza del dispositivo, solo sotto la supervisione di una persona responsabile della loro sicurezza, oppure se sono stati istruiti sull'uso sicuro del dispositivo e sono consapevoli dei pericoli associati al suo funzionamento. I bambini non dovrebbero giocare con il dispositivo. La pulizia e la manutenzione del dispositivo non devono essere eseguite da bambini, a meno che non abbiano più di 8 anni e queste attività siano svolte sotto supervisione.
6. Dopo aver finito di utilizzare il prodotto, ricordarsi sempre di rimuovere delicatamente la spina dalla presa di corrente tenendo la presa con la mano. Non tirare mai il cavo di alimentazione !!!
7. Non immergere mai il cavo di alimentazione, la spina o l'intero dispositivo nell'acqua. Non esporre mai il prodotto a condizioni atmosferiche quali luce solare diretta o pioggia, ecc. Non utilizzare mai il prodotto in condizioni di umidità.
8. Controllare periodicamente le condizioni del cavo di alimentazione. Se il cavo di alimentazione è danneggiato, il prodotto deve essere rivolto a un centro di assistenza professionale per essere sostituito al fine di evitare situazioni pericolose.
9. Non utilizzare mai il prodotto con un cavo di alimentazione danneggiato o se è caduto o

è stato danneggiato in qualsiasi altro modo o se non funziona correttamente. Non tentare di riparare da soli il prodotto difettoso perché può provocare scosse elettriche. Rivolgere sempre il dispositivo danneggiato a un centro di assistenza professionale per ripararlo. Tutte le riparazioni possono essere eseguite solo da professionisti dell'assistenza autorizzati. La riparazione eseguita in modo errato può causare situazioni pericolose per l'utente.

10. Non posizionare mai il prodotto sopra o vicino a superfici calde o calde o elettrodomestici da cucina come il forno elettrico o il fornello a gas.

11. Non utilizzare mai il prodotto vicino a combustibili.

12. Non lasciare che il cavo penda dal bordo del bancone o che tocchi superfici calde.

13. Non lasciare mai il prodotto collegato alla fonte di alimentazione senza supervisione. Anche quando l'utilizzo viene interrotto per un breve periodo, spegnerlo dalla rete, scollegare l'alimentazione.

14. Per fornire una protezione aggiuntiva, si consiglia di installare un dispositivo di corrente residua (RCD) nel circuito di alimentazione, con una corrente nominale residua non superiore a 30 mA. Contattare un elettricista professionista in questa materia.

 15. Se si utilizza il dispositivo in bagno dopo l'uso, rimuovere la spina dalla presa, perché la vicinanza dell'acqua presenta dei rischi, anche se il dispositivo è spento.

16. Non lasciare che il dispositivo o l'adattatore di alimentazione si bagnino. Se il dispositivo cade in acqua, rimuovere immediatamente la spina o l'adattatore di alimentazione dalla presa. Se il dispositivo è alimentato, non mettere le mani nell'acqua. Far controllare il dispositivo da un elettricista qualificato prima di riutilizzarlo.

17. Non toccare il dispositivo o l'adattatore di alimentazione con le mani bagnate.

18. Il dispositivo deve essere spento dopo ogni utilizzo.

19. Non lasciare l'apparecchiatura o l'adattatore accesi senza supervisione.

20. Non utilizzare mai questo dispositivo vicino all'acqua, ad esempio: sotto la doccia, nella vasca da bagno o sopra il lavandino pieno d'acqua.

21. Se il dispositivo utilizza un adattatore di alimentazione, non coprirlo, poiché ciò può causare un pericoloso aumento della temperatura e può danneggiare il dispositivo.

Collegare sempre il cavo dell'adattatore di alimentazione al dispositivo, quindi collegare l'adattatore di alimentazione alla presa di corrente.

22. Le forbici da taglio sono molto affilate. Prestare attenzione durante il montaggio, lo smontaggio e la pulizia. Non toccare nessun elemento della lama mobile durante l'operazione!

23. **NON CARICARE LA BATTERIA PER PIÙ DI 48 ORE** - questo può causare danni irreversibili alla batteria.

24. Il processo di ricarica deve essere condotto a temperature comprese tra 5-35 gradi Celsius.

25. Non lavare le lame in acqua.

26. Cambiare gli attacchi del pettine solo quando il dispositivo è spento.

DESCRIZIONE DEL PRODOTTO:

1. Testa della lama
2. Livello della lunghezza di taglio
3. Interruttore di alimentazione
4. Display LCD
5. Capacità residua della batteria
6. Indicatore di carica
7. Presa di ricarica
- 8a. Pettini
- 8b. Bottiglia di olio
- 8c, caricatore / cavo di ricarica

CARICA DELLA BATTERIA:

Per iniziare la ricarica, collegare il cavo di alimentazione alla presa di ricarica (6) o alla base di ricarica e il caricabatterie a una presa di rete da 220-240 V ~ 50/60 Hz.

Una volta collegato o posizionato su un supporto alimentato, l'icona dell'indicatore di carica (6) si accenderà e la batteria residua (5) inizierà a lampeggiare dal basso verso l'alto e viceversa mostrando di nuovo la carica.

Dopo che la batteria è completamente carica, l'indicatore di carica residua smetterà di lampeggiare scollegare il dispositivo dal caricatore.

Il tempo di ricarica è di circa 3 ore.

PULSANTE DI ACCENSIONE / BLOCCO DI SICUREZZA (4)

Scorrere l'interruttore di alimentazione (4) per accenderlo o spegnerlo

INDICAZIONE OLIO (5a)

Quando l'indicatore di lubrificazione si accende. Oliare il dispositivo come mostrato nella figura 4

UTILIZZO DEL CLIPPER

Selezionare la lunghezza di taglio desiderata ruotando la leva della lunghezza di taglio (2).

Per cambiare il pettine, spegni il tagliacapelli, sgancia il pettine e aggancia quello destro. I pettini hanno dei magneti, assicurati che la lama e l'interno del pettine siano allineati correttamente.

Inizia a tagliare facendo funzionare il rifinitore con l'accessorio pettine in direzione contraria alla crescita dei peli. Questo dovrebbe essere fatto lentamente e ad una velocità costante. Ricordarsi di pulire regolarmente il rifinitore e la testina di taglio di eventuali capelli

PULIZIA

Pulisci dopo ogni utilizzo.

Assicurati che il prodotto sia spento e scollegato.

Pulire le parti taglienti con la spazzola di pulizia in dotazione.

Ogni 5 utilizza olio sulla testa del dispositivo.

Pulire il rivestimento con un panno asciutto.

INFORMAZIONI TECNICHE

Potenza Nom .: 5W

Potenza massima: 100 W.

Alimentazione dell'adattatore: 220-240 V ~ 50/60 Hz

Prendersi cura dell'ambiente

Gli imballi di cartone devono essere smaltiti nel contenitore per la carta. I sacchetti di polietilene (PE) vanno gettati nel contenitore per la plastica. L'apparecchio usato deve essere rottamato presso un centro di raccolta autorizzato, poiché contiene elementi pericolosi che potrebbero costituire una minaccia per l'ambiente. I dispositivi elettrici devono essere resi al fine di evitare il loro riutilizzo. Se il dispositivo contiene una batteria, deve essere rimossa e smaltita separatamente in un punto di raccolta.

Non gettare l'apparecchio nei contenitori dei rifiuti urbani!



SIKKERHEDSBETINGELSER VIGTIGE INSTRUKTIONER VEDRØRENDE SIKKERHED FOR BRUG LÆS NÅGENLIGT OG BEHOLD FOR FREMTIDIG REFERENCE

Garantibetingelserne er forskellige, hvis enheden bruges til kommercielle formål.

1. Før du bruger produktet, skal du læse omhyggeligt og altid overholde følgende instruktioner. Producenten er ikke ansvarlig for skader på grund af misbrug.
2. Produktet må kun bruges indendørs. Brug ikke produktet til noget formål, der ikke er kompatibelt med dets anvendelse.
3. Den gældende spænding er 220-240V ~ 50 / 60Hz. Af sikkerhedsmæssige årsager er det ikke hensigtsmæssigt at slutte flere enheder til en stikkontakt.
4. Vær forsigtig, når du bruger omkring børn. Lad ikke børnene lege med produktet. Lad ikke børn eller personer, der ikke kender enheden, bruge det uden opsyn.
5. ADVARSEL: Denne enhed kan bruges af børn over 8 år og personer med nedsat fysisk, sensorisk eller mental evne eller personer uden erfaring eller kendskab til enheden, kun under opsyn af en person, der er ansvarlig for deres sikkerhed, eller hvis de blev instrueret i sikker brug af enheden og er opmærksomme på farerne forbundet med dens funktion. Børn bør ikke lege med enheden. Rengøring og vedligeholdelse af enheden bør ikke udføres af børn, medmindre de er over 8 år, og disse aktiviteter udføres under tilsyn.
6. Når du er færdig med at bruge produktet, skal du altid huske at tage stikket forsigtigt ud af stikkontakten, der holder stikkontakten med din hånd. Træk aldrig i strømkablet !!!
7. Sæt aldrig strømkablet, stikket eller hele enheden i vandet. Udsæt aldrig produktet for atmosfæriske forhold som direkte sollys eller regn osv. Brug aldrig produktet under fugtige forhold.
8. Kontroller periodisk strømkabelens tilstand. Hvis strømkablet er beskadiget, skal produktet vendes til et professionelt servicestede, der skal udskiftes for at undgå farlige situationer.
9. Brug aldrig produktet med et beskadiget strømkabel, eller hvis det blev tabt eller beskadiget på anden måde, eller hvis det ikke fungerer korrekt. Forsøg ikke selv at reparere det defekte produkt, da det kan føre til elektrisk stød. Drej altid den beskadigede enhed til et professionelt servicestede for at reparere den. Alle reparationer kan kun udføres af autoriserede servicepersonale. Reparationen, der er udført forkert, kan forårsage farlige situationer for brugeren.
10. Sæt aldrig produktet på eller tæt på de varme eller varme overflader eller køkkenapparater som f.eks. Den elektriske ovn eller gasbrænderen.
11. Brug aldrig produktet tæt på brændbare stoffer.
12. Lad ikke ledningen hænge hen over bordkanten eller røre ved varme overflader.
13. Efterlad aldrig produktet tilsluttet strømkilden uden opsyn. Selv når brugen afbrydes i kort tid, skal du slukke for den fra netværket, tage strømmen ud.
14. For at yde yderligere beskyttelse anbefales det at installere reststrømsenhed (RCD) i strømkredsen med en reststrømsklasse ikke mere end 30 mA. Kontakt en professionel

elektriker i denne sag.

- 
15. Hvis du bruger enheden i badeværelset efter brug, skal du tage stikket ud af stikkontakten, fordi vandets nærhed udgør en risiko, selvom enheden er slukket.
 16. Lad ikke enheden eller strømadapteren blive våd. Hvis enheden falder i vand, skal du straks tage strømstikket eller strømadapteren ud af stikkontakten. Stik ikke hænderne i vandet, hvis enheden får strøm. Få enheden kontrolleret af den kvalificerede elektriker, inden du bruger den igen.
 17. Rør ikke ved enheden eller strømadapteren med våde hænder.
 18. Enheden skal slukkes efter hver brug.
 19. Efterlad ikke tændt udstyr eller adapter uden opsyn.
 20. Brug aldrig denne enhed tæt på vand, f.eks.: Under brusebad, i badekar eller over vask fyldt med vand.
 21. Hvis enheden bruger en strømadapter, skal du ikke tildække den, da dette kan forårsage en farlig temperaturstigning og kan beskadige enheden. Tilslut altid strømadapterkablet til enheden, og tilslut derefter strømadapteren til stikkontakten.
 22. Skærsaks er meget skarp. Vær forsigtig ved montering, demontering og rengøring. Rør ikke ved nogen af elementerne i den bevægelige klinge under betjeningen!
 23. OPLAD IKKE BATTERIET Længere end 48 timer - dette kan forårsage uoprettelig skade på batteriet.
 24. Opladningsprocessen skal udføres ved temperaturer mellem 5-35 grader Celsius.
 25. Vask ikke knivene i vand.
 26. Kontakt kun kamtilbehør, når enheden er slukket.

PRODUKT BESKRIVELSE:

1. Knivhoved 2. Klippelængdeniveau 3. Afbryder
4. LCD-skærm 5. Resterende batterikapacitet 6. Opladningsindikator
7. Opladningsstik 8a. Kamme 8b. Olieflaske 8c, Oplader / opladerkabel

OPLADNING AF BATTERIET:

For at begynde opladningen skal du sætte netledningen i opladningsstikket (6) eller opladningsbasen og opladeren i en 220-240V ~ 50 / 60Hz stikkontakt.

Når det er tilsluttet eller sat på et strømforsynet stativ, lyser ikonet for opladningsindikator (6) og det resterende batteri (5) begynder at blinke fra bund til top og tilbage igen og viser det ilagte.

Når batteriet er fuldt opladet, holder den resterende strømindikator op med at blinke, frakobl enheden fra opladeren.

Opladningstiden er ca. 3 timer.

STRØMKNAP / SIKKERHEDSLÅS (4)

Vip afbryderen (4) for at tænde eller slukke for den

OLIEINDIKATION (5a)

Når indikatoren for oliering tændes. Olie enheden som vist på billede 4

BRUG AF CLIPPER

Vælg den ønskede klippelængde ved at dreje på klippelængdehåndtaget (2).

For at udskifte kammen skal du slukke for klipperen, fjerne kammen og klemme til højre. Kammene har magneter. Sørg for, at klingens og indersiden af kammen er justeret korrekt.

Begynd at skære ved at køre trimmeren med kammen fastgjort mod hårets vækstretning. Dette skal gøres langsomt og med en jævn hastighed. Husk at rengøre trimmer og skærehoved regelmæssigt for hår

RENGØRING

Rengør efter hver brug.
Sørg for, at produktet er slukket og frakoblet.
Rengør skæreelementerne med den medfølgende rengøringsbørste.
Hver 5. bruger olie på enhedens hoved.
Rengør kappen med en tør klud.

TEKNISK INFORMATION

Effekt Nom.: 5W

Maks. Effekt: 100W

Adapter Strømforsyning: 220-240V ~ 50/60 Hz



Af hensyn til miljøet. Venligst overfør papemballage til affaldspapir. Hæld polyethylenposer (PE) i plastbeholderen Slidt enhed skal returneres til det relevante punkt opbevaring, fordi det er farligt i enheden ingredienser kan udgøre en trussel for miljøet. Den elektriske enhed skal overleveres for at begrænse dets genanvendelse og brug. Hvis i enheden der er batterier, fjern dem og vende tilbage til punktet opbevares separat.

(UA) УКРАЇНСЬКА

УМОВИ БЕЗПЕКИ ВАЖЛИВІ ІНСТРУКЦІЇ З БЕЗПЕКИ ВИКОРИСТАННЯ БУДЬ ЛАСКА, ЧИТАЙТЕ УВАЖНО І ЗБЕРЕЖІТЬСЯ ДЛЯ МАЙБУТНЬОЇ ДОВІДКИ

Гарантійні умови відрізняються, якщо пристрій використовується для комерційних цілей.

1. Перед використанням продукту уважно прочитайте та завжди дотримуйтесь наступних інструкцій. Виробник не несе відповідальності за будь-які збитки, спричинені неправильним використанням.
2. Продукт використовується лише в приміщенні. Не використовуйте виріб з будь-якою метою, яка не сумісна з його застосуванням.
3. Застосовувана напруга становить 220-240 В ~ 50/60 Гц. З міркувань безпеки не доцільно підключати кілька пристроїв до однієї розетки.
4. Будьте обережні при використанні дітей. Не дозволяйте дітям гратись із виробом. Не дозволяйте дітям або людям, які не знають пристрій, використовувати його без нагляду.
5. **ПОПЕРЕДЖЕННЯ:** Цим пристроєм можуть користуватися діти віком від 8 років та особи з обмеженими фізичними, сенсорними чи розумовими можливостями, а також особи, які не мають досвіду чи знань про пристрій, лише під наглядом особи, відповідальної за їх безпеку, або якщо вони проінструктовані щодо безпечного використання пристрою та знають про небезпеку, пов'язану з його експлуатацією. Діти не повинні гратись із пристроєм. Чищення та технічне обслуговування пристрою не повинні проводити діти, якщо вони не старші 8 років, і ці заходи проводяться під наглядом.
6. Після закінчення використання виробу завжди пам'ятайте, що обережно виймайте

вилку з розетки, тримаючи розетку рукою. Ніколи не тягніть за силовий кабель !!!
7. Ніколи не кладіть кабель живлення, штепсель або весь пристрій у воду. Ніколи не піддавайте виріб атмосферним умовам, таким як пряме сонячне світло, дощ тощо. Ніколи не використовуйте виріб у вологих умовах.

8. Періодично перевіряйте стан кабелю живлення. Якщо силовий кабель пошкоджений, виріб слід звернути до місця професійного обслуговування для заміни, щоб уникнути небезпечних ситуацій.

9. Ніколи не використовуйте виріб із пошкодженим кабелем живлення, якщо він впав або пошкоджений будь-яким іншим способом, або якщо він працює неправильно. Не намагайтеся самостійно ремонтувати дефектний виріб, оскільки це може призвести до ураження електричним струмом. Завжди повертайте пошкоджений пристрій у місце професійного обслуговування, щоб його відремонтувати. Всі ремонти можуть виконувати лише уповноважені фахівці з обслуговування. Неправильно проведений ремонт може спричинити небезпечні ситуації для користувача.

10. Ніколи не кладіть виріб на або поруч із гарячою або теплою поверхнею або кухонними приладами, такими як електрична піч або газовий пальник.

11. Ніколи не використовуйте виріб поблизу горючих речовин.

12. Не дозволяйте шнуру звисати над краєм стійки або торкатися гарячих поверхонь.

13. Ніколи не залишайте виріб підключеним до джерела живлення без нагляду. Навіть коли користування перервано на короткий час, вимкніть його з мережі, вимкніть живлення.

14. Щоб забезпечити додатковий захист, рекомендується встановити в ланцюзі живлення пристрій залишкового струму (УЗО) з номінальним значенням залишкового струму не більше 30 мА. Зверніться до цього з професійним електриком.

 15. Якщо після використання пристрою у ванній кімнаті вийміть штепсельну вилку з розетки, оскільки близькість води становить ризик, навіть якщо пристрій вимкнено.

16. Не дозволяйте пристрою або адаптеру живлення змочуватися. Якщо пристрій потрапляє у воду, негайно вийміть штепсельну вилку або адаптер живлення з розетки. Якщо пристрій живиться, не кладіть руки у воду. Попросіть пристрій перевірити кваліфікованого електрика, перш ніж використовувати його знову.

17. Не торкайтесь пристрою або адаптера живлення мокрими руками.

18. Пристрій слід вимикати після кожного використання.

19. Не залишайте ввімкнене обладнання або адаптер без нагляду.

20. Ніколи не використовуйте цей пристрій поблизу води, наприклад: під душем, ванною або над раковиною, наповненою водою.

21. Якщо в пристрої використовується адаптер живлення, не закривайте його, оскільки це може призвести до небезпечного підвищення температури та пошкодити пристрій. Завжди підключайте кабель адаптера живлення до пристрою, а потім підключайте адаптер живлення до розетки.

22. Різучі ножиці дуже гострі. Будьте обережні при складанні, демонтажі та чищенні.

Під час роботи не торкайтесь елементів рухомого леза!

23. Не заряджайте акумулятор довше 48 годин - це може призвести до безповоротного пошкодження акумулятора.

24. Процес зарядки слід проводити при температурі від 5 до 35 градусів Цельсія.

25. Не мийте леза у воді.

26. Змінійте лише кріплення гребінця, коли пристрій вимкнено.

ОПИС ПРОДУКТУ:

1. Головка леза
2. Рівень довжини різання
3. Вимикач живлення
4. РК-дисплей
5. Залишок заряду акумулятора
6. Індикатор заряду
7. Розетка для зарядки
- 8a. Гребінці
- 8b. Масляна пляшка
- 8с, зарядний / зарядний кабель

Зарядка акумулятора:

Для початку зарядки підключіть шнур живлення до зарядного гнізда (6) або зарядної основи, а зарядний пристрій - до електричної розетки 220-240 В ~ 50/60 Гц.

Після підключення або поставлення на підставці з живленням загориться піктограма індикатора заряджання (6), а решта батареї (5) почне блимати знизу вгору та назад знову, показуючи завантажену.

Після повного заряджання акумулятора індикатор залишку живлення перестане блимати, від'єднайте пристрій від зарядного пристрою.

Час зарядки становить близько 3 годин.

КНОПКА ЖИВЛЕННЯ / БЕЗПЕКА (4)

Клацніть перемикачем живлення (4), щоб увімкнути або вимкнути його

ПОКАЗАННЯ МАСЛЯ (5a)

Коли вмикається індикатор змащення. Змастіть пристрій, як показано на малюнку 4

ВИКОРИСТАННЯ КЛІПЕРИ

Виберіть бажану довжину різання, повернувши важіль довжини різання (2).

Щоб змінити гребінець, вимкніть машинку для стрижки, відкріпіть гребінець і закріпіть на правій. Гребінці мають магніти, переконайтесь, що лезо та внутрішня частина гребінця правильно вирівняні.

Почніть різати, запустивши тример з гребінчастим кріпленням проти напрямку росту волосся. Робити це слід повільно і зі стабільною швидкістю. Будь ласка, не забувайте регулярно чистити тример і ріжучу головку будь-якого волосся

ОЧИЩЕННЯ

Чистити після кожного використання.

Переконайтесь, що виріб вимкнено та відключено від мережі.

Очистіть ріжучі деталі щіткою, що постачається в комплекті

Кожні 5 використовує масло на головці пристрою.

Очистіть корпус сухою тканиною.

ТЕХНІЧНА ІНФОРМАЦІЯ

Номінальна потужність: 5 Вт

Максимальна потужність: 100 Вт

Блок живлення адаптера: 220-240 В ~ 50/60 Гц

У інтересах навколишнього середовища.

Будь ласка, віддайте картонну упаковку в місце збору мукулатури.

Політиленові мішки (PE) викинути в смітник для пластику. Відпрацьований пристрій повинен бути відправлений у відповідну точку зберігання, тому що в пристрої є небезпечні інгредієнти, які можуть становити загрозу навколишньому середовищу. Електричний пристрій потрібно повернути так, щоб обмежити його повторне використання. Якщо у пристрої є батарейки, то потрібно їх витягнути і віддати до відповідного пункту.



KARTA GWARANCYJNA

WARUNKI GWARANCJI obowiązują na terenie Rzeczypospolitej Polskiej

Adler Sp. z o.o. ul. Ordon 2a 01-237 Warszawa zapewnia Użytkownika o dobrej jakości sprzętu, na który wydana jest niniejsza karta gwarancyjna i udziela 24 miesięcznej gwarancji, która liczy się od daty zakupu sprzętu. Usługi gwarancyjne świadczone są po okazaniu prawidłowo wypełnionej karty gwarancyjnej. Wady lub uszkodzenia sprzętu ujawnione w okresie gwarancji usuwane będą bezpłatnie przez Serwis Centralny. W przypadku zakupu sprzętu przez przedsiębiorcę (faktura VAT) okres gwarancji wynosi 12 miesięcy.

Powyższy zapis nie dotyczy jednoosobowych działalności gospodarczych, o ile rodzaj zakupionego sprzętu, nie jest związany z profilem prowadzonej działalności gospodarczej – weryfikacja w CEIDG.

W przypadku wymiany rzeczy na nową, albo po dokonaniu istotnej naprawy, okres gwarancji biegnie na nowo od chwili dostarczenia klientowi rzeczy wolnej od wad, lub zwrócenia rzeczy naprawionej. Jeżeli gwarant wymienił część rzeczy, przepis powyższy stosuje się odpowiednio do części wymienionej. Gwarant zobowiązuje się pokryć koszty dostarczenia rzeczy do serwisu na adres wskazany w karcie gwarancyjnej. Jednakże uprawniony z gwarancji powinien zachować rozsądek, wybierając środek transportu. Uprawnionemu z gwarancji nie przysługuje od gwaranta zwrot kosztów dostarczenia towaru – rzeczy do naprawy gwarancyjnej, przekraczający ekonomicznie uzasadnione koszty przewozu.

UWAGA: Sprzęt przeznaczony jest wyłącznie do użytku domowego. Naprawami gwarancyjnymi nie są objęte czynności związane z odkamienianiem, konserwacją, czyszczeniem urządzenia oraz części i akcesoria ulegające zużyciu przy normalnym użytkowaniu. Gwarancja nie obejmuje mechanicznych uszkodzeń sprzętu oraz wad i uszkodzeń wynikłych wskutek:

- niewłaściwego lub niezgodnego z instrukcją użytkowania, przechowywania i konserwacji;
- ingerencji nieautoryzowanego serwisu, samowolnych napraw, przeróbek i zmian konstrukcyjnych;
- użycia niewłaściwych materiałów eksploatacyjnych.
- uszkodzeń mechanicznych, termicznych, chemicznych i powstałych na skutek przepięcia w sieci.
- karta gwarancyjna jest nieważna bez daty zakupu, pieczęci sprzedającego i kopii dokumentu zakupu.
- gwarancją nie są objęte elementy eksploatacyjne i akcesoria w tym: elementy szklane (np. dzbanki, talerze), sznury przyłączeniowe, sieciowe, żarówki, baterie, nożyki i folie do urządzeń tnących, nasadki miksujące, trzepaki, mieszaki, ssawkoszczotki, rury, węże, kubki miksujące, głowice tnące i sita.

Reklamowany sprzęt jest dostarczany do Serwisu Centralnego przez Klienta w stanie kompletnym i odpowiednio zabezpieczony na czas transportu. Po dokonanej naprawie reklamowany sprzęt odbierany jest z Serwisu Centralnego przez Klienta.

Termin usunięcia wady może zostać wydłużony o czas potrzebny do importu niezbędnych części, nie dłuższy niż 30 dni roboczych. W każdym takim przypadku warsztat serwisowy powiadomi klienta o wydłużeniu terminu naprawy gwarancyjnej. W związku z koniecznością sprowadzenia części zamiennych i poinformuje o nowym terminie usunięcia wady.

W przypadku stwierdzenia usterki należy ją zgłosić w punkcie sprzedaży lub w Serwisie Centralnym, ul. Ordon 2A, 01-237 Warszawa, tel. 728-595-006 lub e-mail: serwis@adler.com.pl.

W zgłoszeniu proszę podać swój adres, nr telefonu i opis usterki. Do reklamacji konieczne jest dołączenie kopii dokumentu zakupu.

Gwarancja nie wyłącza ani nie ogranicza oraz nie zawiesza uprawnień kupującego wynikających z przepisów o rękojmi za wady rzeczy sprzedanej.

SERWIS CENTRALNY
01-237 Warszawa ul.Ordon 2A
tel. 728 - 595 - 006
serwis@adler.com.pl www.adler.com.pl

.....
(data sprzedaży)

.....
(pieczęć sklepu i podpis sprzedawcy)

adnotacje serwisu:



W trosce o środowisko..

Opakowania kartonowe prosimy przekazać na makulaturę. Worki polietylenowe (PE) wrzucać do pojemnika na plastik Zużyte urządzenia należy oddać do odpowiedniego punktu składowania, gdyż znajdujące się w urządzeniu niebezpieczne składniki mogą stanowić zagrożenie dla środowiska. Urządzenie elektryczne należy oddać tak aby ograniczyć jego ponowne użycie i wykorzystanie. Jeżeli w urządzeniu znajdują się baterie należy je wyjąć i oddać do punktu składowania osobno.



Urządzenia nie wyrzucać do pojemnika na odpady komunalne !!!!

**OGÓLNE WARUNKI BEZPIECZEŃSTWA
WAŻNE INSTRUKCJE DOTYCZĄCE BEZPIECZEŃSTWA UŻYTKOWANIA
PRZECZYTAJ UWAGNIE I ZACHOWAJ NA PRZYSZŁOŚĆ**

1. Przed rozpoczęciem użytkowania urządzenia przeczytać instrukcję obsługi i postępować według wskazówek w niej zawartych. Producent nie odpowiada za szkody spowodowane użytkowaniem urządzenia niezgodnie z jego przeznaczeniem lub niewłaściwą jego obsługą.
2. Urządzenie służy wyłącznie do użytku domowego. Nie używać do innych celów, niezgodnych z jego przeznaczeniem.
3. Urządzenie należy podłączyć wyłącznie do gniazdka z uziemieniem 220-240V~50/60 Hz. W celu zwiększenia bezpieczeństwa użytkowania do jednego obwodu prądu nie należy równocześnie włączać wielu urządzeń elektrycznych.
4. Należy zachować szczególną ostrożność podczas korzystania z urządzenia, gdy w pobliżu przebywają dzieci. Nie należy dopuszczać dzieci do zabawy urządzeniem nie pozwól dzieciom ani osobom nie zaznajomionym z urządzeniem na jego użytkowanie.
5. **OSTRZEŻENIE:** Niniejszy sprzęt może być użytkowany przez dzieci powyżej 8 roku życia oraz osoby o ograniczonej zdolności fizycznej, czuciowej lub psychicznej, lub osoby nie mające doświadczenia lub znajomości sprzętu, jeśli odbywa się to pod nadzorem osoby odpowiedzialnej za ich bezpieczeństwo lub zostały im udzielone wskazówki na temat bezpiecznego użytkowania urządzenia i mają świadomość niebezpieczeństwa związanego z jego użytkowaniem. Dzieci nie powinny bawić się sprzętem. Czyszczenie i konserwacja urządzenia nie powinna być wykonywana przez dzieci, chyba że są powyżej 8 roku życia a czynności te są wykonywane pod nadzorem.
6. Zawsze po zakończeniu używania, wyjmij wtyczkę z gniazda zasilającego poprzez przytrzymanie gniazdka ręką, **NIE** ciągnąć za sznur sieciowy.
7. Nie zanurzać kabla, wtyczki oraz całego urządzenia w wodzie lub innej cieczy. Nie wystawiaj urządzenia na działanie warunków atmosferycznych (deszczu, słońca, etc.) ani nie używaj w warunkach podwyższonej wilgotności (łazienki, wilgotne domki kempingowe).
8. Okresowo sprawdzaj stan przewodu zasilającego. Jeżeli przewód zasilający jest uszkodzony, to powinien on być wymieniony przez specjalistyczny zakład naprawczy w celu uniknięcia zagrożenia.
9. Nie używaj urządzenia z uszkodzonym przewodem zasilającym lub jeśli zostało upuszczone lub uszkodzone w jakikolwiek inny sposób lub nieprawidłowo pracuje. Nie naprawiaj urządzenia samodzielnie, gdyż grozi to porażeniem. Uszkodzone urządzenie oddaj do właściwego punktu serwisowego w celu sprawdzenia lub dokonania naprawy. Wszelkich napraw mogą dokonywać wyłącznie uprawnione punkty serwisowe. Nieprawidłowo wykonana naprawa może spowodować poważne zagrożenie dla użytkownika.
10. Należy stawiać urządzenie na chłodnej stabilnej, równej powierzchni, z dala od nagrzewających się urządzeń kuchennych jak: kuchenka elektryczna, palnik gazowy, itp....
11. Nie korzystaj z urządzenia w pobliżu materiałów łatwopalnych.
12. Przewód zasilania nie może zwiśać poza krawędź stołu lub dotykać gorących powierzchni.
13. Nie wolno pozostawiać włączonego urządzenia ani zasilacza do gniazdka bez nadzoru.
14. Do zapewnienia dodatkowej ochrony, wskazane jest zainstalowanie w obwodzie elektrycznym, urządzenia różnicowoprądowego (RCD) o znamionowym prądzie różnicowym nie przekraczającym 30 mA. W tym zakresie należy zwrócić się do specjalisty elektryka.
15. Gdy urządzenie jest używana w łazience, po użyciu go wyjąć wtyczkę z gniazdka, gdyż bliskość wody stanowi zagrożenie nawet wtedy, kiedy urządzenie jest wyłączone.



16. Nie dopuszczać do zamoczenia urządzenia ani zasilacza. W przypadku, gdy urządzenie wpadnie do wody, natychmiast wyciągnąć wtyczkę lub zasilacz z gniazdka sieciowego. Nie wolno wkładać rąk do wody, gdy urządzenie jest włączone do sieci. Przed ponownym użyciem musi być ono sprawdzone przez wykwalifikowanego elektryka.
17. Nie wolno chwytać urządzenia ani zasilacza mokrymi dłońmi.
18. Urządzenie należy wyłączać każdorazowo przy odkładaniu go.
19. Nie wolno pozostawiać włączonego urządzenia ani zasilacza do gniazdka bez nadzoru.
20. Nie wolno używać urządzenia w pobliżu wody np....: pod prysznicem, w wannie ani nad umywalką z wodą.
21. Jeżeli urządzenie wykorzystuje zasilacz, nie przykrywaj go, ponieważ mogłoby to doprowadzić do niebezpiecznego wzrostu temperatury i uszkodzenia urządzenia. Zawsze, jako pierwszą wkładaj wtyczkę do gniazda zasilania w urządzeniu a następnie zasilacz do gniazda sieciowego.
22. Nożyki tnące są bardzo ostre. Zachować ostrożność podczas montażu, demontażu i czyszczenia Nie wolno dotykać elementów ruchomych ostrzy podczas pracy urządzenia!
23. NIE ŁADOWAĆ BATERII DŁUŻEJ NIŻ 48 GODZIN - może to spowodować jej nieodwracalne uszkodzenie.
24. Proces ładowania powinien przebiegać w temperaturach od 5 do 35 stopni Celsjusza.
25. Nie myć ostrzy w wodzie.
26. Zmieniać nasadki grzebieniowe tylko kiedy strzyżarka jest wyłączona.

OPIS PRODUKTU:

1. Głowica 2. Regulacja długości cięcia 3. Przełącznik zasilania
4. Wyświetlacz LCD 5. Pozostała pojemność baterii 6. Wskaźnik naładowania
7. Gniazdo ładowania 8a. Grzebień 8b. Butelka oleju 8c. ładowarka / kabel do ładowania

ŁADOWANIE AKUMULATORA:

Aby rozpocząć ładowanie, podłącz przewód zasilający do gniazda ładowania (6), a ładowarkę do gniazda sieciowego 220-240V ~ 50 / 60Hz.

Po podłączeniu, ikona wskaźnika ładowania (6) zaświeci się, a poziom naładowania akumulatora (5) zacznie migać od dołu do góry i z powrotem, pokazując stan naładowania.

Po całkowitym naładowaniu baterii wskaźnik poziomu naładowania przestanie migać i odłącz urządzenie od ładowarki.

Czas ładowania to około 3 godziny.

PRZYCIŚK ZASILANIA / BLOKADA BEZPIECZEŃSTWA (4)

Przesuń przełącznik zasilania (4), aby go włączyć lub wyłączyć

WSKAZANIE OLEJENIA (5a)

Kiedy włącza się wskaźnik oliwienia. Naoliwić urządzenie, jak pokazano na rysunku 4.

KORZYSTANIE Z CLIPPER

Wybierz żadaną długość cięcia, przestawiając dźwignię długości cięcia (2).

Aby zmienić grzebień, wyłącz maszynkę, odepnij grzebień i przypnij poprawny. Grzebień mają magnesy, upewnij się, że ostrze i wnętrze grzebienia są ustawione prawidłowo.

Rozpocznij strzyżenie, przesuwając trymer z nasadką grzebieniową w kierunku przeciwnym do kierunku wzrostu włosów. Należy to robić powoli i ze stałą prędkością. Należy pamiętać o regularnym czyszczeniu strzyżarki i głowicy tnącej z wszelkich włosów

CZYSZCZENIE

Wyczyść po każdym użyciu.

Upewnij się, że produkt jest wyłączony i odłączony.

Oczyszczyć części tnące dostarczoną szczoteczką do czyszczenia.

Co 5 użyc używaj oliwy na głowicy urządzenia.

Oczyszczyć obudowę suchą szmatką.

SPECYFIKACJA

Moc nominalna: 5 W.

Maksymalna moc: 100 W.

Zasilanie adaptera: 220-240 V ~ 50/60 Hz

1:YH-S5V0501000 2:220-240~V 3: 50/60 Hz

4: ~5 V 5: 1 A 6: 5 W

7: 74,7 % 8: - 9: 0,03 W

GB

- 1: Model identifier
- 2: Input voltage
- 3: Input AC frequency
- 4: Output voltage
- 5: Output current
- 6: Output power
- 7: Average active efficiency
- 8: Efficiency at low load (10 %)
- 9: No-load power consumption

DE

- 1: Modellkennung
- 2: Eingangsspannung
- 3: Eingangswchselfrequenz
- 4: Ausgangsspannung
- 5: Ausgangsstrom
- 6: Ausgangsleistung
- 7: Durchschnittliche aktive Effizienz
- 8: Wirkungsgrad bei geringer Last (10%)
- 9: Leerlaufstromverbrauch

FR

- 1: Identifiant du modèle
- 2: Tension d'entrée
- 3: Fréquence CA d'entrée
- 4: Tension de sortie
- 5: courant de sortie
- 6: puissance de sortie
- 7: Rendement actif moyen
- 8: efficacité à faible charge (10%)
- 9: consommation d'énergie à

ES

- 1: identificador de modelo
- 2: voltaje de entrada
- 3: frecuencia de entrada de CA
- 4: voltaje de salida
- 5: corriente de salida
- 6: potencia de salida
- 7: eficiencia activa media
- 8: Eficiencia a baja carga (10%)
- 9: consumo de energía sin carga

PT

- 1: identificador de modelo
- 2: Tensão de entrada
- 3: Frequência CA de entrada
- 4: Tensão de saída
- 5: Corrente de saída
- 6: Potência de saída
- 7: eficiência ativa média
- 8: Eficiência em carga baixa (10%)
- 9: Consumo de energia sem

LT

- 1: modelio identifikatorius
- 2: Įvesties įtampa
- 3: Įvesties kintamasis dažnis
- 4: Išėjimo įtampa
- 5: Išėjimo srovė
- 6: Išėjimo galia
- 7: Vidutinis aktyvusis efektyvumas
- 8: efektyvumas esant mažai apkrovai (10%)
- 9: energijos suvartojimas be apkrovos

LV

- 1: modeļa identifikators
- 2: ieejas spriegums
- 3: ieejas maiņstrāvas frekvence
- 4: izejas spriegums
- 5: izejas strāva
- 6: izejas jauda
- 7: vidējā aktīvā efektivitāte
- 8: efektivitāte zemā slodzē (10%)
- 9: enerģijas patēriņš bez slodzes

EST

- 1: mudeli identifikaator
- 2: sisendpinge
- 3: sisend vahelduvvoolu sagedus
- 4: väljundpinge
- 5: väljundvool
- 6: väljundvõimsus
- 7: Keskmise aktiivne efektiivsus
- 8: kasutegur madala koormuse korral (10%)
- 9: koormuseta energiatarve

RO

- 1: identificator model
- 2: Tensiune de intrare
- 3: Frecvență de intrare AC
- 4: Tensiune de ieșire
- 5: Curent de ieșire
- 6: Putere de ieșire
- 7: eficiență activă medie
- 8: Eficiență la sarcină mică (10%)
- 9: consum de energie fără

BI

- 1: Identifikator modela
- 2: Ulazni napon
- 3: Ulazna izmjenična frekvencija
- 4: Izlazni napon
- 5: Izlazna struja
- 6: Izlazna snaga
- 7: Prosečna aktivna efikasnost
- 8: Efikasnost pri malom opterećenju (10%)
- 9: Potrošnja električne energije

HR

1. ábra: Modell azonosító
- 2: Bemeneti feszültség
- 3: bemeneti AC frekvencia
- 4: Kimeneti feszültség
- 5: Kimeneti áram
- 6: Kimeneti teljesítmény
- 7: Átlagos aktív hatékonyság
- 8: hatékonyság alacsony terhelésnél (10%)
- 9: terhelés nélküli

GR

- 1: Αναγωγριστικό μοντέλου
- 2: Τάση εισόδου
- 3: Συχνότητα εισόδου AC
- 4: Τάση εξόδου
- 5: Ρεύμα εξόδου
- 6: Ισχύς εξόδου
- 7: Μέση ενεργός απόδοση
- 8: Απόδοση σε χαμηλό φορτίο (10%)
- 9: Κατανάλωση ισχύος χωρίς

MK

- 1: Идентификатор на моделот
- 2: напон на влез
- 3: Влезна фреквенција на влез AC
- 4: Излезен напон
- 5: Излезна струја
- 6: Излезна моќност
- 7: Просечна активна ефикасност
- 8: Ефикасност при слаб товар (10%)
- 9: Потрошувачка на енергија без оптоварување

NL

- 1: Modelidentificatie
- 2: ingangsspanning
- 3: Input AC-frequentie
- 4: Uitgangsspanning
- 5: uitgangsstroom
- 6: uitgangsvermogen
- 7: Gemiddelde actieve efficiëntie
- 8: Rendement bij lage belasting (10%)
- 9: Onbelast stroomverbruik

FIN

- 1: mallitunniste
- 2: Tulojännite
- 3: Tulon vaihtotaajuus
- 4: Lähtöjännite
- 5: Lähtövirta
- 6: Lähtöteho
- 7: Keskimääräinen aktiivinen hyötysuhde
- 8: Tehokkuus pienellä kuormituksella (10%)
- 9: Virrankulutus ilman kuormaa

IT

- 1: identificatore del modello
- 2: tensione di ingresso
- 3: input frequenza AC
- 4: tensione di uscita
- 5: corrente di uscita
- 6: potenza di uscita
- 7: efficienza attiva media
- 8: efficienza a basso carico (10%)
- 9: Consumo energetico a vuoto

UA

- 1: Идентификатор модели
- 2: Вхідна напруга
- 3: Вхідна змінна частота
- 4: Вихідна напруга
- 5: Вихідний струм
- 6: Вихідна потужність
- 7: Середня активна ефективність
- 8: ККД при малому навантаженні (10%)
- 9: Споживання енергії без навантаження

CZ

- 1: Identifikátor modelu
- 2: Vstupní napětí
- 3: Vstupní střídavá frekvence
- 4: Výstupní napětí
- 5: Výstupní proud
- 6: Výstupní výkon
- 7: Průměrná aktivní účinnost
- 8: Účinnost při nízkém zatížení (10%)
- 9: Spotřeba energie bez zatížení

SLO

- 1: Identifikator modela
- 2: Vhodna napetost
- 3: Vhodna frekvencia izmenične napetosti
- 4: Izhodna napetost
- 5: izhodni tok
- 6: Izhodna moč
- 7: Povprečna aktivna učinkovitost
- 8: Učinkovitost pri nizki obremenitvi (10%)
- 9: Poraba energije brez obremenitve

SV

- 1: Modellidentifierare
- 2: Ingångsspänning
- 3: Ingång AC-frekvens
- 4: Utgångsspänning
- 5: Utgångsström
- 6: Utgångseffekt
- 7: Genomsnittlig aktiv effektivitet
- 8: Effektivitet vid låg belastning (10%)
- 9: Strömförbrukning utan belastning

SR

- 1: Идентификатор модела
- 2: Улазни напон
- 3: Улазна АЦ фреквенција
- 4: Излазни напон
- 5: Излазна струја
- 6: Излазна снага
- 7: Просечна активна ефикасност
- 8: Ефикасност при малом оптерећењу (10%)
- 9: Потрошња електричне

RUS

- 1: идентификатор модели
- 2: входное напряжение
- 3: частота переменного тока на входе
- 4: Выходное напряжение
- 5: выходной ток
- 6: Выходная мощность
- 7: средняя активная эффективность
- 8: КПД при низкой нагрузке (10%)
- 9: Потребляемая мощность без нагрузки

HR

- 1: Identifikator modela
- 2: Ulazni napon
- 3: Ulazna izmjenična frekvencija
- 4: Izlazni napon
- 5: Izlazna struja
- 6: Izlazna snaga
- 7: Prosječna aktivna učinkovitost
- 8: Učinkovitost pri malom opterećenju (10%)
- 9: Potrošnja energije bez opterećenja

SK

- 1: Identifikátor modelu
- 2: Vstupné napätie
- 3: Vstupná frekvencia striedavého prúdu
- 4: Výstupné napätie
- 5: Výstupný prúd
- 6: Výstupný výkon
- 7: Priemerná aktívna účinnosť
- 8: Účinnosť pri nízkom zaťažení (10%)
- 9: Spotreba energie bez zaťaženia

DK

- 1: Modelidentifikator
- 2: Indgangsspænding
- 3: Indgang AC-frekvens
- 4: Udgangsspænding
- 5: Udgangsstrøm
- 6: Output power
- 7: Gennemsnitlig aktiv effektivitet
- 8: Effektivitet ved lav belastning (10%)
- 9: Strømforbrug uden belastning

PL

- 1: identyfikator modelu
- 2: napięcie wejściowe
- 3: Wejściowa częstotliwość prądu przemiennego
- 4: Napięcie wyjściowe
- 5: prąd wyjściowy
- 6: Moc wyjściowa
- 7: Średnia wydajność czynna
- 8: Wydajność przy niskim obciążeniu (10%)
- 9: Pobór mocy bez obciążenia

AR

- 1: معرف الطراز
- 2: جهد الإدخال
- 3: مدخلات تردد التيار المتردد
- 4: انتاج التيار الكهربائي
- 5: تيار الإخراج
- 6: انتاج الطاقة
- 7: متوسط الكفاءة النشطة
- 8: الكفاءة عند التحميل المنخفض (10%)
- 9: استهلاك الطاقة بدون حمل

ADLER

EUROPE



Electric Kettle
AD 1282



Burr Coffee Grinder
AD 4450



Milk Frother
AD 4491



Sandwich Maker
AD 3055



TOASTER 2 SLICE
AD 3222



ELECTRIC GRILL
AD 3052



CITRUS JUICER
AD 4009



PERSONAL BLENDER
AD 4081



FOOD PROCESSOR
AD 4224



MIXER
AD 4225



AIR FRYER
AD 6310



PASTEURIZATION POT
AD 4496



AIR CONDITIONER
AD 7916



AIR HUMIDIFIER
AD 7966



FAN HEATER
AD 7725



KITCHEN SCALE
AD 3166