

**Lano<sup>TM</sup>**  
**fe1**

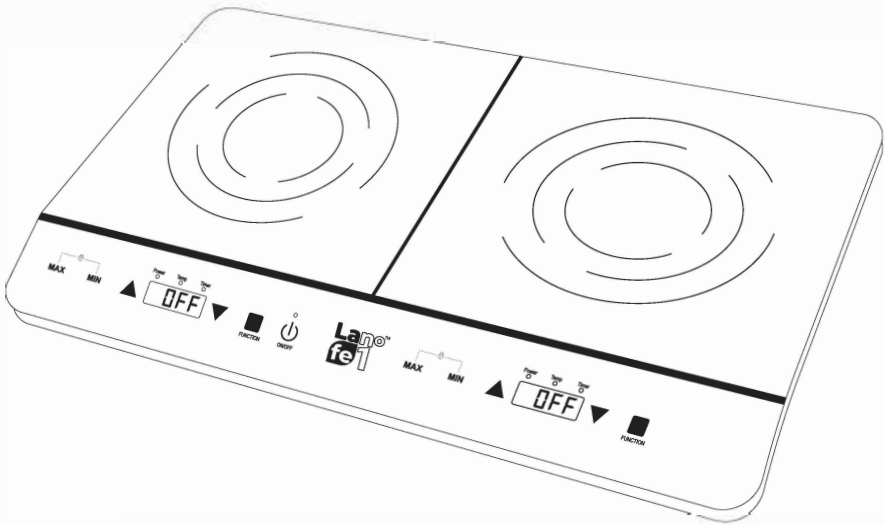

## Használati Útmutató

**Hordozható indukciós főzőlap HU**  
**Egy zónás / Két zónás**

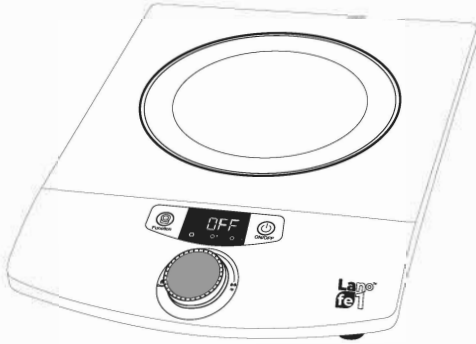
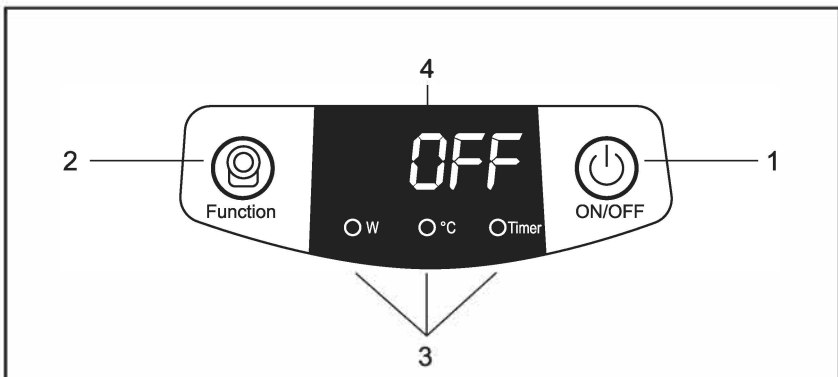
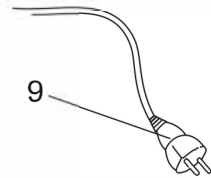
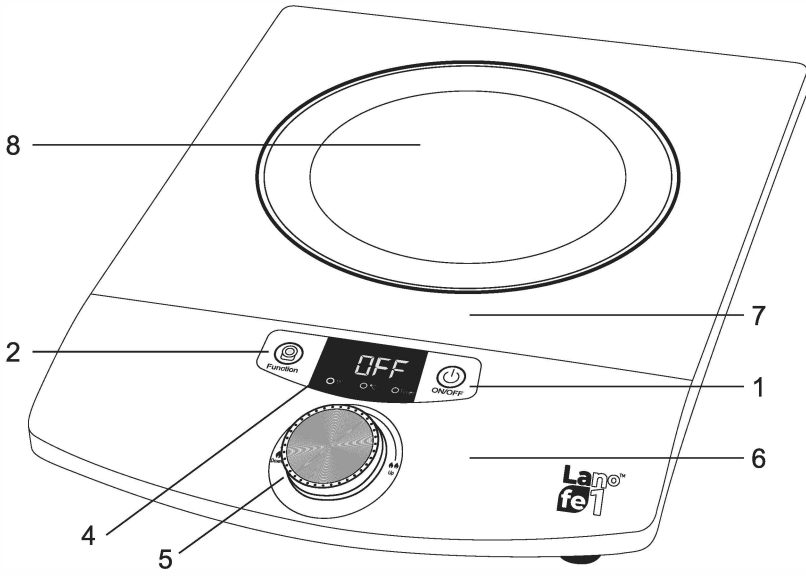

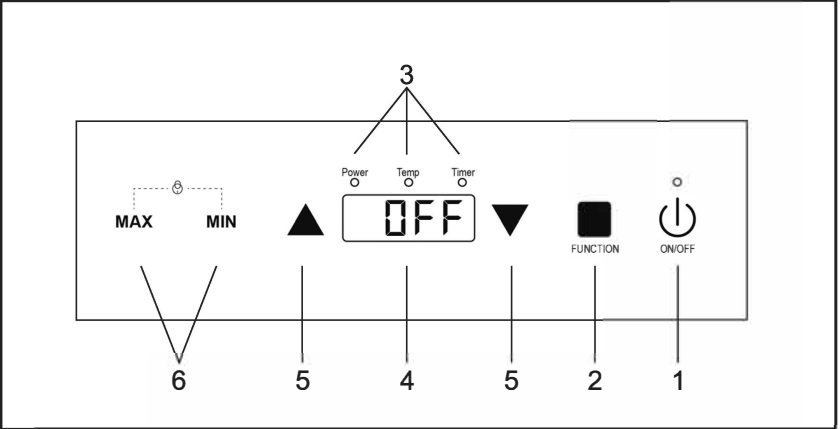
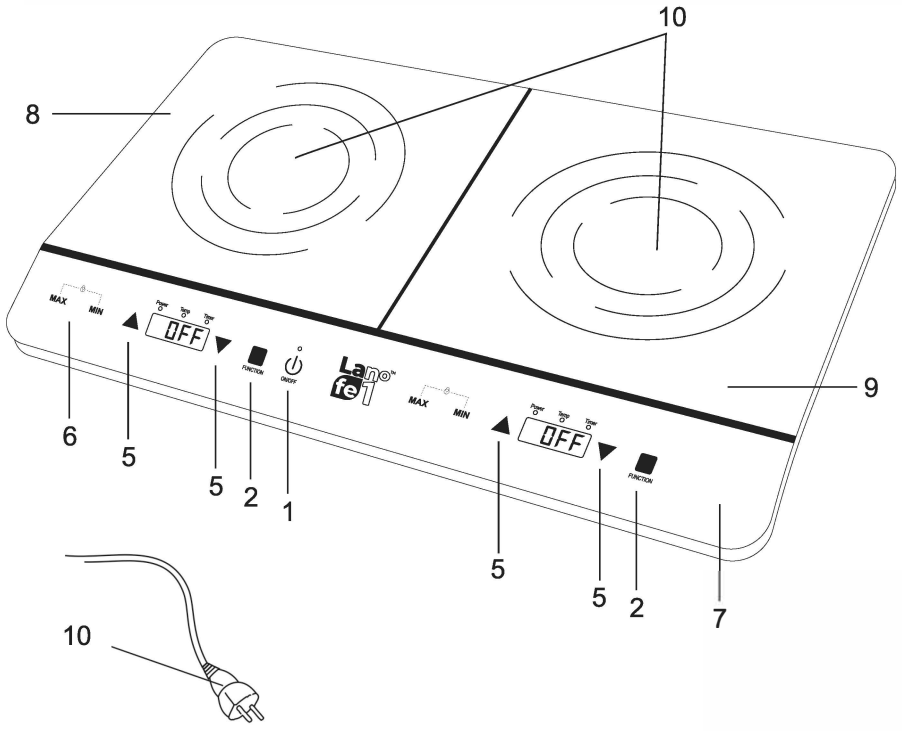

## I. KÉSZÜLÉK LEÍRÁS

### MODELL: CIY 001 (ÁBRA. 1)

1) Be-/kikapcsoló / 2) Funkciókapcsoló / 3) Kiválasztott funkciójelző / 4) Kijelző / 5) Gomb / 6) Ház / 7) Lemez / 8) Indukciós zóna / 9) Tápcsatlakozó

### MODELL: CIY 002 (2. ÁBRA)

1) Be/ki kapcsoló / 2) Funkció kapcsoló / 3) Kiválasztott funkciójelző / 4) Kijelző / 5) Hangerő fel/le kapcsolók / 6) Maximális és minimális érték kapcsolók / 7) Ház / 8) Bal oldali lemez / 9) Jobb lemez / 10) Indukciós zóna / 11) Tápcsatlakozó

- b) Helyezze a főzni kívánt tartalommal rendelkező edényt a készülékre.  
c) Nyomja meg és tartsa lenyomva a Be/Ki gombot – a készülék használatra kész.



## A FŰTÉSI TELJESÍTMÉNY BEÁLLÍTÁSA

- 1 - Nyomja meg a "FUNKCIÓ" gombot, hogy a "W" és a „szimbólum mellett egy LED jelzőfény világítson - a teljesítményszint be van állítva.
- 2 - Állítsa be a megfelelő értéket a gombbal.

## II. KÉSZÜLÉK HASZNÁLATA: CIY 001

1 - Helyezze a készüléket sima, stabil felületre.

**MEGJEGYZÉS:** A készülék használata közben ügyeljen arra, hogy elegendő hely legyen felette és körül. Működés közben a készülék nem érintkezhet gyúlékony tárgyakkal, például díszekkel, papírtörölközőkkel, függönyökkel, ruhákkal stb.

2 - Csatlakoztassa a készüléket egy megfelelő hálózati aljzathoz.

a) A következő információk jelennek meg:



## A FŰTÉSI HŐMÉRSÉKLET BEÁLLÍTÁSA

- 1 - Nyomja meg a "FUNCTION" gombot, hogy a LED jelzőfény világítson világít a "C0" szimbólum mellett - állítsa be a hőmérséklet-beállítási zónát.
- 2 - Állítsa be a megfelelő értéket a gombbal.

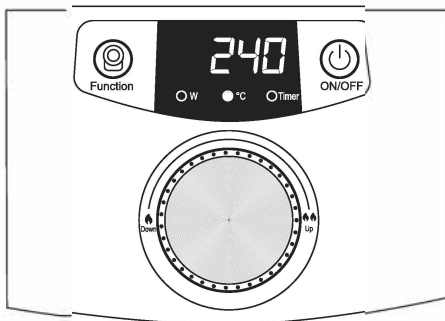
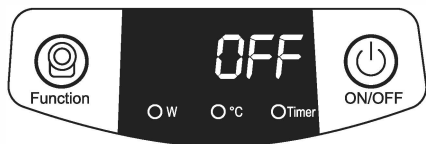

## A SÜTÉSI IDŐ BEÁLLÍTÁSA

- 1 - A főzési idő az érték és a hőmérséklet beállítási funkcióival állítható be.
- 2 - Nyomja meg a "Funkció" gombot, hogy a "W" és az "Időzítő" szimbólumok melletti LED-jelzők bekapcsoljanak, és a kijelzőn lévő számjegyek villogni kezdjenek.
- 3 - Miközben a számjegyek villognak a kijelzőn, válassza ki a bekapcsoló funkció kívánt működési idejét. Várjon, amíg a kijelző abbahagyja a villogást. Ezután az időzítő elkezd számolni.
- 4 - Nyomja meg a "Funkció" gombot annyiszor, ahányszor szükséges, hogy a LED jelzőfény bekapcsoljon a "C" és "Timer" szimbólumoknál, és hogy a számjegyek a kijelzőn villogni kezdjenek.
- 5 - Miközben a számjegyek villognak a kijelzőn, a tekerőgomb segítségével válassza ki a hőmérséklet funkció kívánt működési idejét. Várjon, amíg a kijelző abbahagyja a villogást. Ezután az időzítő elkezd számolni.

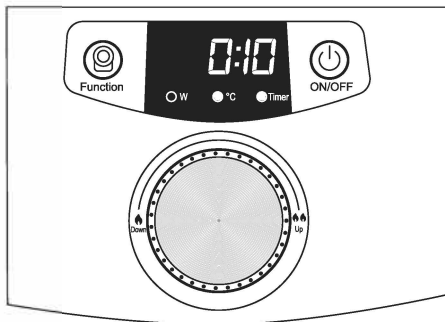
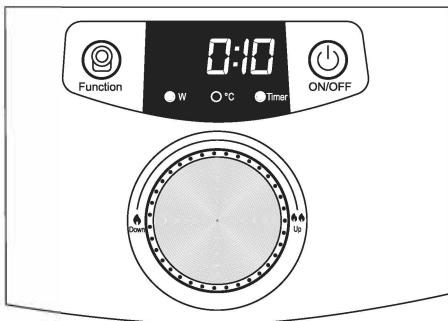
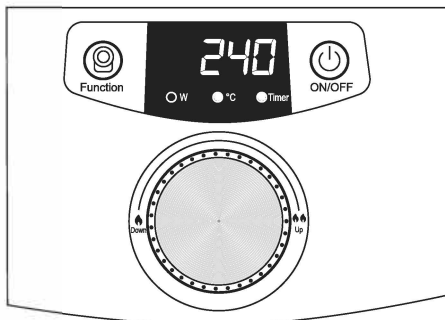
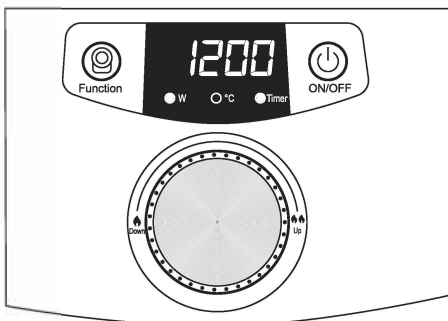
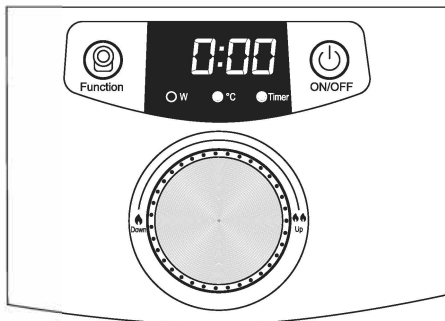
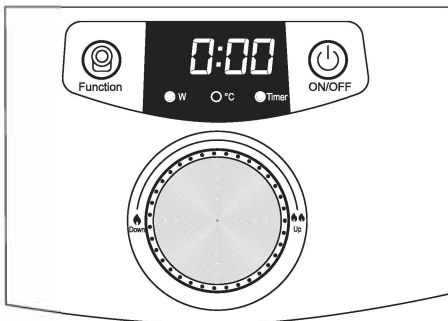

6 - Ha az edényt leveszi a főzőlapról – vagy ha nem alkalmas indukciós főzőlapon való használatra, a következő információk jelennek meg:



- 7 - Az automatikus kapcsoló egy perc múlva kikapcsol minden funkciót és a készüléket.  
8 - A készülék bármikor kikapcsolható a Be/Ki kapcsolóval.

### III. KÉSZÜLÉK HASZNÁLATA: CIY 002

1 - Helyezze a készüléket sima, stabil felületre.

**MEGJEGYZÉS:** A készülék használata közben ügyeljen arra, hogy elegendő hely legyen felette és körül. Működés közben a készülék nem érintkezhet gyúlékony tárgyakkal, például díszekkel, papírtörölkkel, függönyökkel, ruhákkal stb.

2 - Csatlakoztassa a készüléket egy megfelelő hálózati aljzathoz

a) A következő információk jelennek meg:

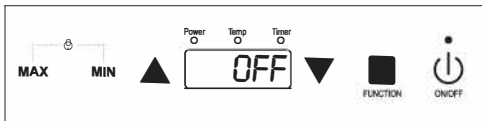

- b) Helyezze az edényt a főzni kívánt tartalommal a készülékre.  
c) Nyomja meg és tartsa lenyomva a Be/Ki gombot (ábra) - a készülék használatra kész.

### A FŰTÉSI TELJESÍTMÉNY BEÁLLÍTÁSA

1 - Nyomja meg a "FUNKCIÓ" gombot, hogy egy LED jelzőfény világítson a "Tápellátás" szimbólum mellett - a teljesítményszint be van állítva.

2 - Állítsa be a megfelelő értéket a gombbal.

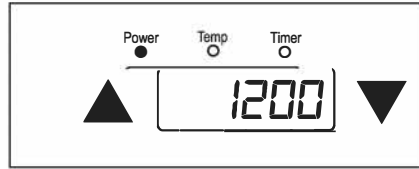

### A FŰTÉSI HŐMÉRSÉKLET BEÁLLÍTÁSA

1 - Nyomja meg a "FUNKCIÓ" gombot, hogy a LED meggyulladjon jelzőfény világít a "Hőmérséklet" szimbólum mellett - állítsa be a hőmérséklet-beállítási zónát.

2 - Állítsa be a megfelelő értéket a "fel" és "le" nyilakkal.

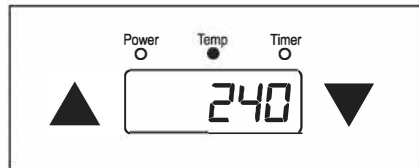

### A SÜTÉSI IDŐ BEÁLLÍTÁSA

1 - A főzési idő a és értékkel állítható be hőmérséklet beállítási funkciók.

2 - Nyomja meg a „Funkció” gombot, hogy a „Tápellátás” szimbólum melletti LED-jelzőfény bekapcsoljon, és az „Időzítő” szimbólum alatti LED-jelző villogni kezdjen.

3 - Amikor a LED jelzőfény villog, válassza ki a teljesítmény funkciót kívánt működési idejét a "fel" és "le" nyilak segítségével.

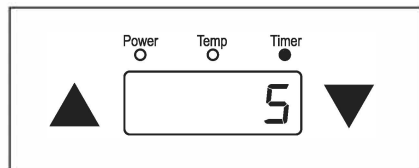
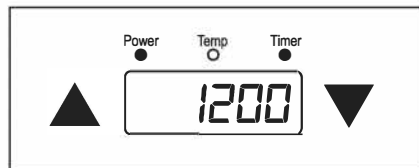
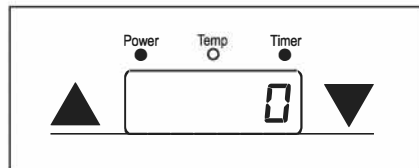

- 4 - Nyomja meg a "Funkció" gombot annyiszor, ahányszor szükséges, hogy a "Temp" jelzőfény bekapcsoljon, és a "Timer" jelző villogni kezdjen.
- 5 - Amint a számjegyek villognak a kijelzőn, válassza ki a hőmérséklet funkció kívánt működési idejét a "fel" és "le" nyilak segítségével.

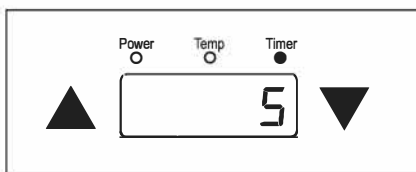
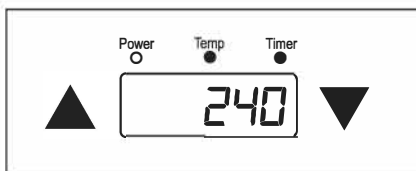
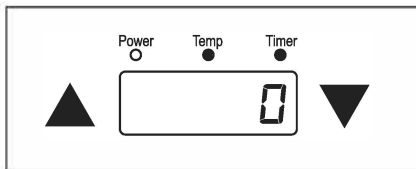

A gombok az adott funkció maximális vagy minimális értékének beállítására szolgálnak.



Amikor az edényt leveszi a főzőlapról – vagy ha nem alkalmas indukciós főzőlapon való használatra, a következő információk jelennek meg:

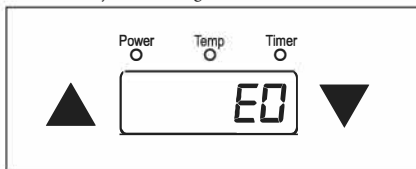

Az automatikus kapcsoló egy perc elteltével minden funkciót kikapcsol, a készüléket pedig újabb perc múlva. A készülék a Be/Ki kapcsolóval bármikor kikapcsolható.

## GYERMEKEK ELLENI VÉDELEM

A készülék olyan funkcióval rendelkezik, amely megakadályozza a gyermekek általi ellenőrizetlen be- és kikapcsolását.

- 1 - Kapcsolja be a készüléket, és nyomja meg a "Funkció" gombot.
- 2 - Nyomja meg és tartsa lenyomva egyszerre a "Min" és a "Max" gombot.



3 - A következő információk jelennek meg:

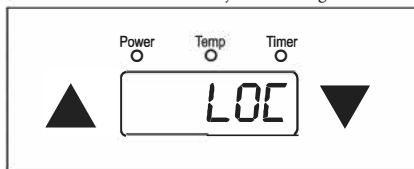

- 4 - A gyerekzár funkció be van kapcsolva.
  - 5 - Kövesse a fent leírt eljárást a kikapcsoláshoz.
  - 6 - A fűtési zóna kikapcsolható a zóna alatt található "FUNKCIÓ" gomb körülbelül 3 másodpercig történő lenyomásával és nyomva tartásával.
- MEGJEGYZÉS: A készülék biztonsági kapcsolóval rendelkezik, amely 2 órán át bekapcsolva hagyva kikapcsolja (bekapcsolt időzítő mellett ez a funkció le van tiltva).